



FREEslide eTouch™

by Kesseböhmer

FREEswing eTouch™

by Kesseböhmer



FREEfold eTouch™

by Kesseböhmer

FREEflap eTouch™

by Kesseböhmer

<http://support.kesseboehmer.de/freelift-etouch>

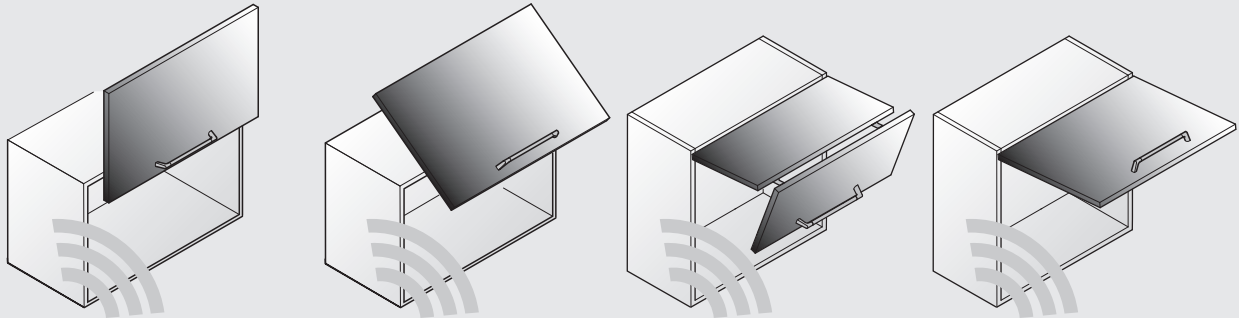
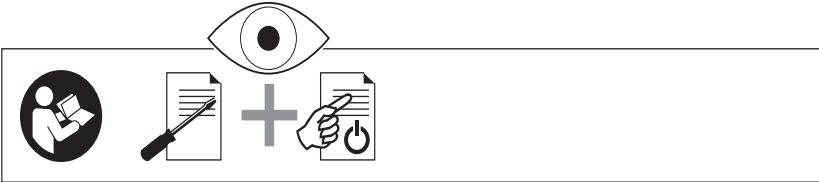

4037240000

DE (Originalbetriebsanleitung): Inhaltsverzeichnis	2
CS: Obsah	12
DA: Indholdsfortegnelse	22
EL: Πίνακας περιεχομένων	32
EN: Table of contents	42
ES: Índice	52
FI: Sisällysluettelo	62
FR: Sommaire	72
IT: Indice	82
JA: 目次	92
PL: Spis treści	102
PT: Índice	112
RU: Оглавление	122
TR: İçindekiler	132
ZH-CN: 目录	142

12.0001.010.428.0000.00

HDE 11/2017

Inhaltsverzeichnis

1. Inhalt und Zielgruppe der Anleitung	3
2. Sicherheitsbestimmungen	3
2.1 Bedeutung der Sicherheitshinweise	3
2.2 Sicherheitshinweise	3
2.3 Bestimmungsgemäße Verwendung	4
2.4 Bestimmungswidrige Verwendung	4
2.5 Nutzungsbeschränkung	4
3. Allgemeine Montagehinweise	5
4. Programmierung	5
4.1 Funktaster anlernen	6
4.2 Parallelbetrieb anlernen (Optional)	6
4.3 Übereckbetrieb anlernen (Optional)	7
4.4 Setup durch automatische Referenzfahrt abschließen	7
5. Programmierungsänderungen	7
5.1 Neue Referenzfahrt initiieren	7
5.2 Werkseinstellung	7
5.3 Funktaster auslernen	7
6. Bedienung	8
7. Systempflege	8
7.1 Beschlagreinigung	8
7.2 Frontreinigung	8
7.3 Batteriewechsel	8
8. Entsorgung	8
9. Problembehandlung	9
10. Technische Daten	9
11. Konformitätserklärungen	10
11.1 Netzteil ist Teil des Lieferumfangs	10
11.2 Netzteil ist nicht Teil des Lieferumfangs	11

1. Inhalt und Zielgruppe der Anleitung

Diese Bedienungsanleitung beschreibt Programmierung und Inbetriebnahme von FREElift-Klappenbeschlägen mit motorisch unterstützter Öffnungs- und Schließfunktion. Die Betriebsanleitung sowie die separate Montageanleitung bis zur Entsorgung des Produkts aufbewahren und bei Weiterverkauf oder Weitergabe an den neuen Besitzer weitergeben.

Das Bedienpersonal muss über den sicheren und sachgerechten Umgang mit dem Produkt informiert sein.

2. Sicherheitsbestimmungen

2.1 Bedeutung der Sicherheitshinweise

In dieser Betriebsanleitung sind die Sicherheitshinweise nach der Schwere der Gefahr klassifiziert.

WARNUNG

Der Sicherheitshinweis kennzeichnet eine möglicherweise gefährliche Situation, die zu schwerer Körperverletzung führen könnte.

HINWEIS

Der Hinweis wird verwendet zum Hinweis auf mögliche Folgeschäden am Produkt bei Nichtbeachtung. Der Hinweis wird auch verwendet für wichtige Zusatzinformationen.

2.2 Sicherheitshinweise

Grundsätzliche Sicherheitshinweise

- » Einbau und Anschluss, Inbetriebnahme, Wartung und Demontage nur durch geschultes Fachpersonal durchführen lassen.
- » Der Endanwender ist durch geschultes Fachpersonal in Bezug auf die Bedienung zu unterweisen.
- » Alle Reparaturen von geschultem Fachpersonal durchführen lassen. Eine Reparatur ist nötig, wenn das Gerät beschädigt wurde, z. B. durch Schäden am Netzkabel, am Stecker, durch Verschütten von Flüssigkeiten, durch das Hineinfallen von Objekten, durch Feuchtigkeit, durch Funktionsstörungen oder Stürze.
- » Den FREElift eTouch-Antrieb NICHT in der Nähe von Wasser oder in feuchten Räumen benutzen. Den FREElift eTouch-Antrieb NUR mit einem trockenen oder leicht angefeuchteten Tuch reinigen. Der FREElift eTouch-Antrieb darf nicht durch Gegenstände, Produkte (z. B. Lebensmittel) verschüttet oder verdeckt werden oder diese ins Gehäuse eindringen.
- » Der Anschluss darf nur mit dem gelieferten Netzteil des Typs FW7436/24 oder mit einem Gerät mit gleichwertigen Leistungsparametern und Sicherheitsstandards verbunden werden. Vermeiden Sie, dass das Netzkabel belastet oder geknickt wird.
- » Den FREElift eTouch-Antrieb vor Öl und aggressiven Reinigungsmitteln schützen.
- » Beschlag, die Antriebseinheit, das Netzteil oder den Funktaster nicht öffnen. Eigenmächtige Veränderungen am Beschlag schließen eine Haftung des Herstellers für daraus resultierende Schäden aus.
- » Beim Öffnen und Schließen der Schranktüren nicht an diesen festhalten oder in den Bewegungsbereich der Hebelarme und Fronten greifen.
- » Da je nach Anwendung und Einbausituation verbleibende Risiken für die Nutzung nicht gänzlich ausgeschlossen werden können, hat der Inverkehrbringer des verbauten eTouch-Antriebs dafür Sorge zu tragen, dass für das fertiggestellte Möbel eine sicherheitsbezogene Risikoanalyse durchgeführt wird.

Elektrische Sicherheit

- » Die Stromversorgung muss den Angaben auf dem Typenschild des Netzteils entsprechen.
- » Netzstecker und das Netzgerät müssen leicht zugänglich sein.
- » Netzgerät nie in Wasser tauchen, Feuchtigkeit aussetzen oder mit feuchten Händen anfassen. Kurzschluss- und Brandgefahr.
- » Netzstecker und Netzkabel nicht austauschen oder modifizieren.
- » Nicht am Netzkabel ziehen, sondern immer am Netzstecker.

Wenn die Netzanschlussleitung dieses Gerätes beschädigt wird, muss sie durch den Hersteller oder seinen Kundendienst oder eine ähnlich qualifizierte Person ersetzt werden, um Gefährdungen zu vermeiden.

2.3 Bestimmungsgemäße Verwendung

Die mit einer elektrischen Antriebseinheit versehenen FREElift-Klappenbeschläge sind ausschließlich für den Einsatz in Hoch- oder Oberschränken mit Klappenfronten im Wohn-, Büro- oder Küchenbereich, entsprechend dem angegebenen Frontgewicht bei entsprechender Schrankhöhe, geeignet.

- Bei Einsatz in Hochschränken (Abstand zur Wand bzw. Schranktiefe = 600 +/- 50 mm) ist ein Mindestabstand von 1700 mm zwischen Frontunterkante und Bodenniveau zu berücksichtigen.
- Bei Einsatz in Oberschränken (Abstand zur Wand bzw. Schranktiefe = 300 +/- 50 mm) ist ein Mindestabstand von 1500 mm zwischen Frontunterkante und Bodenniveau zu berücksichtigen.
- Der Einsatz als Oberschrank ist nur zulässig oberhalb von Arbeitsplatten mit einer Mindestdiefe von 600 mm und einem Abstand von mindestens 500 +/- 50 mm zwischen Frontunterkante und Arbeitsplatte.
- Umlaufende Frontkanten und die in Öffnungsrichtung weisenden Kanten des Korpus müssen mindestens einen Radius von 1,5 mm aufweisen.
- Korpusaufhänger sind mit einer Aushängesicherung zu versehen.

Genauere Angaben zum jeweiligen Einsatzbereich können den zugehörigen Montageanleitungen entnommen werden.

2.4 Bestimmungswidrige Verwendung

Jede Verwendung, die nicht in Kapitel 2.3 genannt wird, gilt als bestimmungswidrig. Für hieraus resultierende Schäden trägt das Risiko allein der Betreiber bzw. Benutzer.

Insbesondere sind folgende Verwendungen nicht zulässig:

- Einsatz im Außenbereich
- Einsatz in explosionsgefährdeter und chemisch-aggressiver Umgebung
- Einsatz als Schließeinrichtung an Toren und Türen
- Einsatz nahe elektromagnetisch empfindlicher Geräte
- Nutzung durch nicht eingewiesene Personen

2.5 Nutzungsbeschränkung

Dieses Gerät kann von Kindern ab 8 Jahren und darüber sowie von Personen mit verringerten physischen, sensorischen oder mentalen Fähigkeiten oder Mangel an Erfahrung und Wissen benutzt werden, wenn sie beaufsichtigt oder bezüglich des sicheren Gebrauchs des

Gerätes unterwiesen wurden und die daraus resultierenden Gefahren verstehen. Kinder dürfen nicht mit dem Gerät spielen. Reinigung und Benutzer-Wartung dürfen nicht von Kindern ohne Beaufsichtigung durchgeführt werden.

Weitere Informationen finden Sie im Internet unter:
<http://support.kesseboehmer.de/freelift-etouch>

3. Allgemeine Montagehinweise

HINWEIS

Voraussetzung für eine reibungslose Programmierung und Funktion des elektrischen Antriebs ist die genaue Einstellung der Tragkraft der beiden mechanischen Grundbeschläge auf das individuelle Klappengewicht. Die Beschläge müssen so eingestellt sein, dass ab einem Öffnungswinkel von ca. 25-30° die Klappe in der Position stehen bleibt, in der sie losgelassen wird (kein Absacken, kein selbständiges Hochschwenken).

Im Auslieferungszustand des Herstellers können die Antriebseinheiten ohne Rücksicht auf Paarung oder Zuordnung zu den Funktastern installiert werden. Der Zugriff zum Netzstecker muss auch nach Anbringung des Oberschranks immer gewährleistet sein.

4. Programmierung

Im Auslieferungszustand sind die Funktaster nicht angelern. Es können einzelne Funktaster angelern oder entfernt werden.

» Vor der Programmierung die Funktaster mit Batterien bestücken oder den eingelegten Trennstreifen entfernen, siehe Bildteil Seite 151.

Programmiervorgang

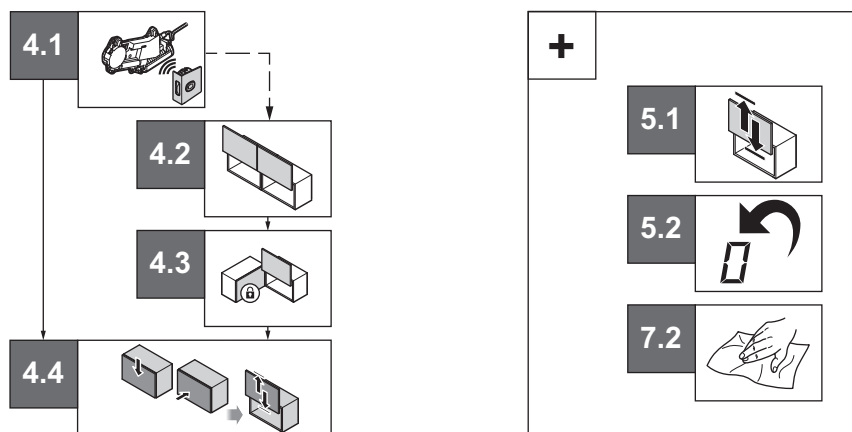

HINWEIS

Ein aktivierter Menüpunkt bleibt für 30 Sekunden aktiv, danach wird das Setup-Menü automatisch beendet.

Akustische Rückmeldung

Jede Handlung wird durch ein Signal beendet.

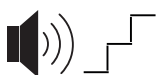

Bestätigung

Ein gelernter Schritt beim Anlernen / Programmieren wurde bestätigt.

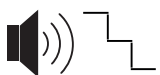

Abbruch

Der vorige Schritt wurde abgebrochen.



Nächster Menüpunkt

Der nächste Menüpunkt wurde erreicht.

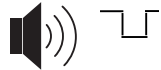

Warnung

Warnsignal bei Fehlfunktion/Fehlbedienung.

Optische Rückmeldung

Jede Handlung wird durch Blinken oder Leuchten der LEDs bestätigt.

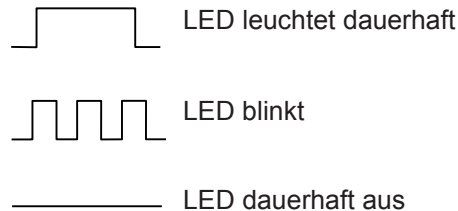
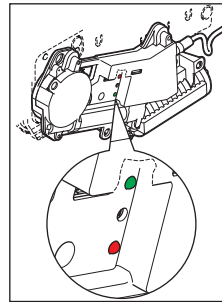

Betätigungen

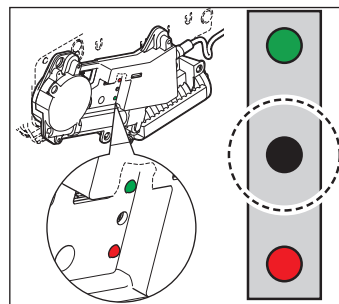

Grüne LED

Schaltknopf
Menü-
auswahl

Rote LED

Langes Drücken > 2 s:
Setup Start / Menüpunkt aktivieren

Sehr kurzes Antippen < 100 ms.
Nächster Menüpunkt

4.1 Funktaster anlernen

HINWEIS

Ein Funktaster kann immer nur an einem Antrieb angelernt werden.

Nach Auswahl des Menüpunkts muss der Funktaster innerhalb von 30 Sekunden gedrückt werden. Das erfolgreiche Anlernen wird durch einen Signalton bestätigt.

- » Schrittweise Anleitung siehe Bildteil Seite 152, Punkt 4.1.
- » Vorgang mit allen Funktastern wiederholen, die der Antriebseinheit zugeordnet sind (i. d. R. zwei Funktaster).
- » Fortfahren zum nächsten Menüpunkt oder Setup abschließen, siehe Abschnitt „4.4 Setup durch automatische Referenzfahrt abschließen“.

HINWEIS

Die Referenzfahrt darf auf keinen Fall durch Eingreifen gestoppt oder unterbrochen werden.

4.2 Parallelbetrieb anlernen (Optional)

HINWEIS

Es können immer nur zwei Antriebseinheiten gleichzeitig aufeinander abgestimmt werden. Für jede weitere Antriebseinheit muss der Vorgang wiederholt werden.

Es können maximal 3 eTouch- Anwendungen in Reihe geschaltet werden.

Damit beide Antriebseinheiten parallel geschaltet werden können, müssen die jeweiligen Menüpunkte beider Antriebseinheiten innerhalb von 30 Sekunden aufgerufen werden.

- » Schrittweise Anleitung siehe Bildteil Seite 153, Punkt 4.2.
- » Fortfahren zum nächsten Menüpunkt oder Setup abschließen, siehe Abschnitt „4.4 Setup durch automatische Referenzfahrt abschließen“.

HINWEIS

Die Referenzfahrt darf auf keinen Fall durch Eingreifen gestoppt oder unterbrochen werden.

4.3 Übereckbetrieb anlernen (Optional)

HINWEIS

Um bei einer Übereckkonstellation das Zusammenstoßen der Fronten zu vermeiden, müssen die jeweiligen Menüpunkte beider Antriebseinheiten innerhalb von 30 Sekunden aufgerufen werden.

- » Schrittweise Anleitung siehe Bildteil Seite 154, Punkt 4.3.
- » Setup durch Referenzfahrt abschließen, siehe Abschnitt „4.4 Setup durch automatische Referenzfahrt abschließen“.

4.4 Setup durch automatische Referenzfahrt abschließen

- » Front schließen und Referenzfahrt durch leichten Druck auf die Front auslösen. Die Einstellungen werden durch zwei abgeschlossene Öffnungs- und Schließvorgänge gespeichert.

HINWEIS

Die Referenzfahrt darf auf keinen Fall durch Eingreifen gestoppt oder unterbrochen werden.

5. Programmierungsänderungen

5.1 Neue Referenzfahrt initiieren

Eine erneute Referenzfahrt kann erforderlich sein, wenn Änderungen am System vorgenommen werden (z. B. neue Front mit einem anderen Gewicht) oder wenn der Antrieb während der Öffnungs- oder Schließfahrt stehen bleibt.

- » Menüpunkt auswählen und innerhalb von 30 Sekunden die Schrankklappe schließen.
- » Referenzfahrt durch leichten Druck auf die Front auslösen.
- » Schrittweise Anleitung siehe Bildteil Seite 155, Punkt 5.1.

HINWEIS

Die Referenzfahrt darf auf keinen Fall durch Eingreifen gestoppt oder unterbrochen werden.

HINWEIS

Bei Anwendungen von mehreren Antriebseinheiten für eine durchgängige Front muss die neue Referenzfahrt bei allen parallel geschalteten Antrieben gleichzeitig durchgeführt bzw. aktiviert werden.

5.2 Werkseinstellung

Die Antriebseinheit wird in den Auslieferungszustand zurück gesetzt.

HINWEIS

Alle gespeicherten Einstellungen werden gelöscht.

- » Schrittweise Anleitung siehe Bildteil Seite 156, Punkt 5.2.

5.3 Funktaster auslernen

Der Funktaster wird auf Werkseinstellung zurückgesetzt und kann erneut eingelernt werden.

- » Batterie aus dem Gehäuse des Funktasters nehmen und bei gedrückter Taste wieder einsetzen.
- » Schrittweise Anleitung siehe Bildteil Seite 157, Punkt 5.3.

6. Bedienung

- » Schrittweise Anleitung siehe Bildteil Seite 157, Punkt 6.
- » Die Steuerung der am 24 V Beleuchtungsanschluss angeschlossenen Schrankinnenbeleuchtung erfolgt über die Antriebseinheit, d.h. nach dem Öffnungsvorgang wird das Licht eingeschaltet, vor dem Schließvorgang wieder ausgeschaltet.
- » Für den Fall dass die Schrankklappe länger offen steht wird die Schrankinnenbeleuchtung nach 5 min automatisch abgeschaltet.

7. Systempflege

7.1 Beschlagreinigung

WARNUNG

- Stromführende Bauteile
Kurzschluss- und Brandgefahr durch unsachgemäße Reinigung
- » Beschlag und Antrieb nie mit Flüssigkeiten, alkoholhaltigen Reinigern, Lösungsmitteln oder Verdünnern reinigen.
 - » Keine Hochdruck- oder Dampfreinigungsgeräte einsetzen.
 - » Vor der Reinigung den Netzstecker ziehen.

HINWEIS

- » Zur Trockenreinigung nur Staubtuch oder Staubsauger verwenden.
- » Zur Feuchtreinigung nur weiches, handfeuchtes Tuch verwenden.

HINWEIS

- » Die Beschläge sind wartungsfrei.

7.2 Frontreinigung

HINWEIS

- » Zur Trockenreinigung nur Staubtuch oder Staubsauger verwenden.
- » Zur Feuchtreinigung nur weiches, handfeuchtes Tuch verwenden.
- » Front öffnen und gummierte Schaltfläche am Taster drücken.
- » Innerhalb von 3 Sekunden das manuelle Schließen der Front beginnen. Der Schließvorgang muss innerhalb von 10 Sekunden abgeschlossen sein. Die Antriebseinheit reagiert nun für 2 Minuten nicht mehr auf Drücken der Front.
- » Die Sperrzeit von 2 min kann durch ein händisches Öffnen der Front abgebrochen werden.
- » Schrittweise Anleitung siehe Bildteil Seite 158, Punkt 7.2.

7.3 Batteriewechsel

HINWEIS

- » Altbatterie umweltgerecht entsorgen.

WARNUNG

- Verätzungsgefahr bei ausgelaufene oder beschädigten Batterien
- » Beschädigte, verformte oder ausgelaufene Batterien sind nur mit Schutzhandschuhen zu berühren.

- » Schrittweise Anleitung siehe Bildteil Seite 158, Punkt 7.3.

8. Entsorgung

- » Bei Entsorgung und Recycling des Beschlags oder dessen Komponenten die jeweiligen nationalen und örtlichen Vorschriften beachten!

9. Problembehandlung

Störung	Ursache	Abhilfe
Keine Funktion	Netzspannung nicht vorhanden	Prüfen, ob der Netzstecker eingesteckt ist
	Steckverbindungen haben keinen Kontakt	Alle Steckverbindungen auf sicheren Kontakt prüfen
	Nach 2 Minuten Dauerbetrieb - 8 Minuten Standzeit	8 Minuten abwarten
Referenzfahrt nicht durchführbar	Abstimmung Funktaster/ Antriebseinheit nicht durchgeführt	Abstimmung Funktaster durchführen, siehe Kapitel 4.1 <i>Funktaster anlernen</i>
	Batterie im Funktaster leer, nicht vorhanden oder falsch eingelegt	Neue Batterie einsetzen oder die richtige Einbaulage prüfen, siehe Kapitel 7.3 <i>Batterie-wechsel</i>
Referenzfahrt startet, wird aber nicht bis zum Ende durchgeführt	Krafteinstellung des Beschlages ist nicht auf das Klappengewicht eingestellt	Krafteinstellung gemäß Punkt 12 der Montageanleitungen Klappenbeschläge Free durchführen
Referenzfahrt startet erneut	Stromausfall	Referenzfahrt durchführen siehe Kapitel 5.1 <i>Neue Referenzfahrt initiieren</i>

HINWEIS

» Wenden Sie sich an Ihren Fachhändler, falls der Beschlag nach den beschriebenen Abhilfe-Maßnahmen immer noch gestört ist oder andere Störungen auftreten.

10. Technische Daten

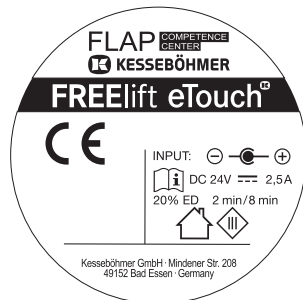

Artikel	72071
Softwareversion	SW 09
Datum TMJ	15615
Laufende Nr.	F2013292 Lfd.Nr. 248 0062
Prüfer	
Fertigungsauftrag	

72072
V1-13072015
24415
Lfd.Nr. 350 F2014300 0136

FREElift eTouch 72071 (für FREEfold, slide & swing) & 72072 (für FREEflap)	
Spannung / Frequenz / Stromstärke	100 - 240 V AC / 50 - 60 Hz / 1,3 A 24 V DC / 2,5 A
Leistungsaufnahme Antrieb	60 Watt
Schutzklasse (bei im Lieferumfang enthaltenem Netzteil)	2
Schutzklasse (bei nicht im Lieferumfang enthaltenem Netzteil)	3
Emissionsschalldruckpegel	< 70 dB(A)
Funkfrequenz	2,4 GHz
Batterie Funkfernbedienung	CR 2032 Lithium Knopfzelle, 3 V
Standby-Leistung	≤ 1 Watt

HINWEIS

» Der Antrieb darf nur mit Sicherheitskleinspannung entsprechend der Kennzeichnung auf dem Gerät betrieben werden.

11. Konformitäts- erklärungen

HINWEIS

» Die Konformitätserklärungen können auch unter www.kesseboehmer.de abgerufen werden.

11.1 Netzteil ist Teil des Lieferumfangs

FLAP **COMPETENCE
CENTER**

FLAP Competence Center Kft.
H-1184 Budapest, Hengersor u. 30.
Phone: +36 1 297 1411
Fax: +36 1 295 4231
E-Mail: secretary@fcc.hu

EU – Konformitätserklärung

Hersteller: FLAP Competence Center Kft
H-1184 Budapest, Hengersor u. 30

Die alleinige Verantwortung für Ausstellung dieser Konformitätserklärung trägt der Hersteller.

Gegenstand der Erklärung: elektrifizierte Free Klappenbeschläge
Typenbezeichnung : FREElift eTouch / Free E

Der oben genannte Gegenstand der Erklärung erfüllt die einschlägigen Harmonisierungsrechtsvorschriften der Union

1999/5/EG **R&TTE Richtlinie**
ab dem 13.06.2016
2014/53/EU **RE Richtlinie**

2014/30/EU Elektromagnetische Verträglichkeit (EMV-Richtlinie)

VO (EG) 278/2009 Anforderungen an die Leistungsaufnahme externer Netzteile

Harmonisierende Normen, die zugrunde gelegt wurden:
EN 300 440-2 V 1.4.1
EN 301 489-3 V 1.6.1
EN 301 489-1 V 1.9.2

EN 60335-1:2012+A11:2014 (in Anlehnung)
EN 62233:2008
EN 55014-1:2006+A1:2009+A2:2011
EN 55014-2:2015
EN 61000-3-2:2014
EN 61000-3-3:2013
Und auch nach DIN EN 15828 geprüft

Diese Konformitätserklärung verliert ihre Gültigkeit, wenn das Produkt ohne Zustimmung umgebaut oder verändert wird.

Unterzeichnet für und im Namen von: Flap Competence Center, H-1184 Budapest

Budapest, den 19.09.2017

Lutz Disselhoff, Geschäftsführer

Registry number: 01-09-160302 • Tax number: 10631458-2-43. EU VAT ID number: HU10631458 • Managing Director: Lutz Disselhoff
Bank account number: MKB Bank Zrt. (HUF) 10300002-10498499-49020010 IBAN: HU48 1030 0002 1049 8499 4902 0010
(EUR) 10300002-10498499-48820013 IBAN: HU74 1030 0002 1049 8499 4882 0013 BIC: MKKBHUHH

4037240000

12.0001.010.428.0000.00

HDE 11/2017

11.2 Netzteil ist nicht Teil des Lieferumfangs

FLAP **COMPETENCE CENTER**

FLAP Competence Center Kft.
H-1184 Budapest, Hengersor u. 30.
Phone: +36 1 297 1411
Fax: +36 1 295 4231
E-Mail: secretary@fcc.hu

EU – Konformitätserklärung

Hersteller: FLAP Competence Center Kft
H-1184 Budapest, Hengersor u. 30

Die alleinige Verantwortung für Ausstellung dieser Konformitätserklärung trägt der Hersteller.

Gegenstand der Erklärung: elektrifizierte Free Klappenbeschläge
Typenbezeichnung : FREElift eTouch / Free E

Der oben genannte Gegenstand der Erklärung erfüllt die einschlägigen Harmonisierungsrechtsvorschriften der Union

1999/5/EG **R&TTE Richtlinie**
ab dem 13.06.2016
2014/53/EU **RE Richtlinie**

2001/95/EU ProdSG2001/95/EG (*ProdSG RL*)

2014/30/EU Elektromagnetische Verträglichkeit (EMV-Richtlinie)

VO (EG) 278/2009 Anforderungen an die Leistungsaufnahme externer Netzteile

Harmonisierende Normen, die zugrunde gelegt wurden:

EN 300 440-2 V 1.4.1

EN 301 489-3 V 1.6.1

EN 301 489-1 V 1.9.2

EN 60335-1:2012+A11:2014 (in Anlehnung)

EN 62233:2008

EN 55014-1:2006+A1:2009+A2:2011

EN 55014-2:2015

EN 61000-3-2:2014

EN 61000-3-3:2013

Und auch nach DIN EN 15828 geprüft

Diese Konformitätserklärung verliert ihre Gültigkeit, wenn das Produkt ohne Zustimmung umgebaut oder verändert wird.

Unterzeichnet für und im Namen von: Flap Competence Center, H-1184 Budapest

Budapest, den 19.09.2017

Lutz Disselhoff, Geschäftsführer

Registry number: 01-09-160302 • Tax number: 10631458-2-43, EU VAT ID number: HU10631458 • Managing Director: Lutz Disselhoff
Bank account number: MKB Bank Zrt, (HUF) 10300002-10498499-49020010 IBAN: HU48 1030 0002 1049 8499 4902 0010
(EUR) 10300002-10498499-48820013 IBAN: HU74 1030 0002 1049 8499 4882 0013 BIC: MKKBHUHB

4037240000

12.0001.010.428.0000.00

HDE 11/2017

Obsah

1. Obsah a cílová skupina návodu	13
2. Bezpečnostní předpisy	13
2.1 Důležitost bezpečnostních upozornění	13
2.2 Bezpečnostní upozornění	13
2.3 Použití v souladu s určeným účelem	14
2.4 Použití v rozporu s určeným účelem	14
2.5 Omezení použití	15
3. Všeobecné montážní pokyny	15
4. Programování	15
4.1 Naprogramování bezdrátového tlačítka	16
4.2 Naprogramování paralelního provozu (volitelné)	16
4.3 Naprogramování rohového provozu (volitelné)	17
4.4 Ukončení Setup automatickou referenční jízdou	17
5. Změny v naprogramování	17
5.1 Iniciování nové referenční jízdy	17
5.2 Tovární nastavení	17
5.3 Naprogramování bezdrátového tlačítka	17
6. Obsluha	18
7. Péče o sestavu	18
7.1 Čištění kování	18
7.2 Čištění čelních dvířek	18
7.3 Výměna baterie	18
8. Likvidace	18
9. Řešení problémů	19
10. Technické údaje	19
11. Prohlášení o shodě	20
11.1 Zdroj napájení je součástí rozsahu dodávky	20
11.2 Zdroj napájení není součástí rozsahu dodávky	21

1. Obsah a cílová skupina návodu

Tento návod k obsluze popisuje naprogramování výklopného kování FREElift s motoricky podporovanou funkcí otevírání a zavírání a jeho uvedení do provozu. Návod k obsluze stejně jako samostatný montážní návod musí být uschován až do okamžiku likvidace výrobku a v případě dalšího prodeje nebo poskytnutí výrobku jiné osobě předán novému majiteli. Obsluhující personál musí být informován o bezpečném a odborném zacházení s výrobkem.

2. Bezpečnostní předpisy

2.1 Důležitost bezpečnostních upozornění

V tomto návodu k obsluze jsou bezpečnostní upozornění klasifikována podle míry nebezpečí.

VAROVÁNÍ

Toto bezpečnostní upozornění označuje možnou nebezpečnou situaci, která by mohla vést k vážnému ublížení na zdraví.

UPOZORNĚNÍ

Upozornění se používá s cílem upozornit na vznik možných následných škod na výrobku v případě jeho nerespektování. Upozornění se používá i jako důležitá dodatečná informace.

2.2 Bezpečnostní upozornění

Základní bezpečnostní upozornění

- » Montáž a připojení výrobku, jeho uvedení do provozu, údržbu a demontáž musí provádět pouze vyškolený odborně kvalifikovaný personál.
- » Koncový uživatel musí být odborně kvalifikovaným personálem seznámen s obsluhou.
- » Všechny opravy musí provádět vyškolený odborně kvalifikovaný personál. Oprava je nutná v případě, že došlo k poškození přístroje, např. kvůli poškozenému síťovému kabelu, konektoru, vinou vylitých tekutin, spadlých předmětů, v důsledku vlhkosti, poruch funkce anebo proto, že přístroj spadl.
- » Dotykový elektropohon FREElift se **NESMÍ** používat v blízkosti vody ani ve vlhkých prostorech. Dotykový elektropohon FREElift čistěte **POUZE** suchým nebo mírně navlhčeným hadříkem. Žádné předměty, produkty (např. potraviny) se nesmí vysypávat na dotykový elektropohon FREElift nebo jej zakrývat ani se dostat dovnitř krytu.
- » Přípojka smí být spojena pouze s dodaným zdrojem napájení typu FW7436/24 nebo s přístrojem se shodnými výkonovými parametry a bezpečnostními normami. Nedopustíte, aby došlo k přetížení nebo ohnutí síťového kabelu.
- » Chraňte dotykový elektropohon FREElift před olejem a agresivními čisticími prostředky.
- » Neotvírejte kování, hnací jednotku, zdroj napájení ani bezdrátové tlačítko. V případě svépomocí provedených změn na kování je vyloučeno ručení výrobce za škody, které vzniknou v důsledku těchto změn.
- » Při otevírání a zavírání skříňových dvířek se za ně nepřidržujte a ani nesahejte do prostoru výkyvných ramen a čelních dvířek.
- » Protože v závislosti na použití a montážní situaci nelze při používání zcela vyloučit zbytková rizika, musí subjekt, který uvádí vestavěný pohon eTouch do oběhu, zajistit, aby byla u dokončeného nábytku provedena analýza rizik s ohledem na bezpečnost.

Bezpečnost elektrického zařízení

- » Napájení proudem musí odpovídat údajům uvedeným na typovém štítku zdroje napájení.
- » Síťová zástrčka a síťový přístroj musí být snadno přístupné.
- » Síťový přístroj nikdy neponořujte do vody, nevystavujte vlhkosti ani se jej nedotýkejte mokřými rukama. Hrozí riziko zkratu a požáru.
- » Síťovou zástrčku a síťový kabel nevyměňujte ani neupravujte.
- » Nikdy netahejte za kabel, vždy jen za zástrčku.

Jestliže se poškodí síťové napájecí vedení tohoto přístroje, pak je musí vyměnit výrobce nebo jeho zákaznický servis anebo osoba s podobnou kvalifikací, aby nedošlo k žádnému ohrožení.

2.3 Použití v souladu s určeným účelem

Výsuvná kování FREElift opatřená elektrickou hnací jednotkou jsou určena výhradně pro použití u vysokých a horních skříněk s výsuvnými čelními dvířky v obytných, administrativních či kuchyňských prostorech, a to v souladu s uvedenou hmotností čelních dvířek při odpovídající výšce skříně. Přesné údaje o odpovídající oblasti použití lze najít v příslušných montážních návodech.

- Při použití vysokých skříní (vzdálenost od stěny, resp. hloubka skříní = 600 +/- 50 mm) musí být zachována minimální vzdálenost 1 700 mm mezi spodní hranou čelních dvířek a úrovní podlahy.
- Při použití horních skříněk (vzdálenost od stěny, resp. hloubka skříní = 300 +/- 50 mm) musí být zachována minimální vzdálenost 1 500 mm mezi spodní hranou čelních dvířek a úrovní podlahy.
- Použití jako horní skříňka je přípustné pouze nad pracovními deskami s minimální hloubkou 600 mm a vzdáleností nejméně 500 +/- 50 mm mezi spodní hranou čelních dvířek a pracovní deskou.
- Průběžné hrany čelních dvířek a k otvorům směřující hrany korpusu musí mít radius alespoň 1,5 mm.
- Závěsy korpusů musí být opatřené pojistkou proti vyvěšení.

Přesné údaje o odpovídající oblasti použití lze najít v příslušných montážních návodech.

2.4 Použití v rozporu s určeným účelem

Jakékoliv použití neuvedené v kapitole 2.3 se považuje za použití v rozporu s určeným účelem. Za takto vzniklé škody nese riziko výhradně provozovatel, resp. uživatel.

Za použití v rozporu s určeným účelem se považuje zejména:

- použití v exteriérech
- použití v prostředí ohroženém explozí a v chemicky agresivním prostředí
- použití jako zámek na vratech a dveřích
- použití v blízkosti elektromagneticky citlivých přístrojů
- použití nezaškolenými osobami

2.5 Omezení použití

Tento přístroj mohou používat děti od 8 let včetně a také osoby se sníženými fyzickými, sensorickými či duševními schopnostmi nebo nedostatkem zkušeností a znalostí, jestliže byly pod dohledem anebo poučeny o bezpečném použití přístroje a rozumí rizikům z toho vyplývajících. Děti si nesmí s přístrojem hrát. Čištění a údržbu za uživatele nesmí provádět děti ponechané bez dohledu.

Další informace najdete na internetu na:

<http://support.kesseboehmer.de/freelift-etouch>

3. Všeobecné montážní pokyny

UPOZORNĚNÍ

Podmínkou bezproblémového naprogramování a fungování elektrického pohonu je přesné nastavení nosnosti obou mechanických základních kování na individuální hmotnost výsuvu. Kování musí být nastavena tak, aby od úhlu otevření cca 25–30° zůstal výsuv stát v poloze, v níž byl puštěn (nesmí neočekávaně klesnout dolů ani sám od sebe vyjet nahoru).

V továrním nastavení provedeném výrobcem mohou být hnací jednotky nainstalovány bez ohledu na párování či přiřazení k bezdrátovým tlačítkům.

Přístup k síťové zástrčce musí být vždy zaručen i po upevnění horní skříňky.

4. Programování

V továrním nastavení nejsou bezdrátová tlačítka naprogramována. Jednotlivá bezdrátová tlačítka lze buď naprogramovat, nebo odstranit.

» Než začnete s programováním, opatřete bezdrátová tlačítka bateriemi nebo odstraňte vložený dělicí pásek, viz obrazová příloha strana 151.

Postup při programování

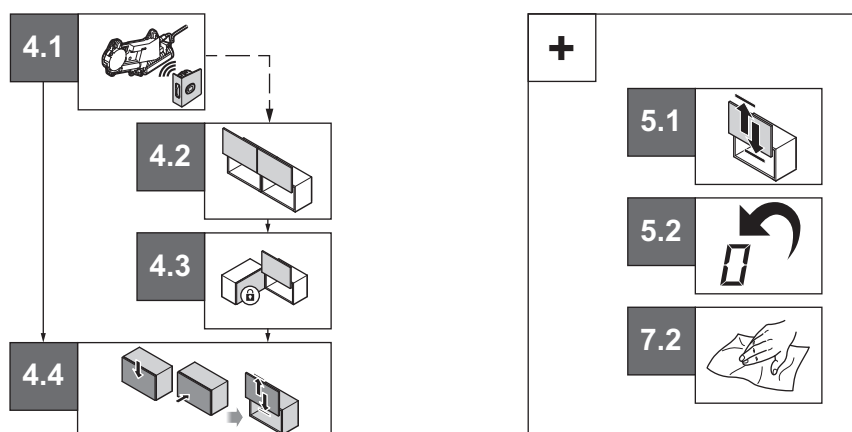

UPOZORNĚNÍ

Aktivovaný bod nabídky zůstává po dobu 30 sekund aktivní, potom se nabídka Setup automaticky ukončí.

Akustický zpětný signál

Všechny kroky jsou zakončeny signálem.

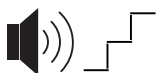

Potvrzení

Byl potvrzen naprogramovaný krok při programování / bylo potvrzeno naprogramování.

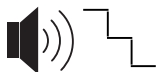

Přerušení

Předchozí krok byl přerušen.



Další bod nabídky

Oznamuje přechod na další bod nabídky.

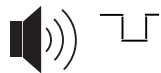

Varování

Varovný signál při chybné funkci / nesprávné obsluze.

Optický zpětný signál

Každý krok je potvrzen blikáním nebo rozsvícením LED diody.

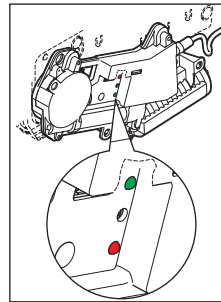

LED dioda nepřetržitě svítí



LED dioda bliká



LED dioda je trvale vypnutá

Potvrzení

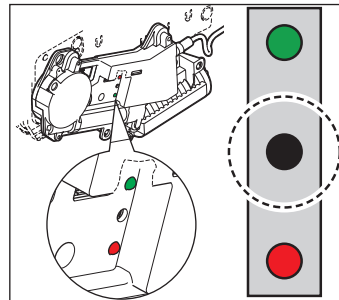

Zelená LED dioda

Spínací tlačítko výběru z nabídky

Červená LED dioda

Dlouhé stisknutí > 2 s:
Spuštění Setup / Aktivace bodu nabídky

Velmi krátké ťuknutí < 100 ms.
Další bod nabídky

4.1 Naprogramování bezdrátového tlačítka

UPOZORNĚNÍ

Bezdrátové tlačítko lze naprogramovat vždy jen na jednom pohonu.

Po výběru bodu nabídky se musí bezdrátové tlačítko tisknout po dobu 30 sekund. Úspěšné naprogramování je potvrzeno signalizačním tónem.

- » Postupný návod viz obrazová příloha strana 152, bod 4.1.
- » Postup opakujte se všemi bezdrátovými tlačítky přiřazenými k hnací jednotce (zpravidla dvě bezdrátová tlačítka).
- » Přejděte k dalšímu bodu nabídky anebo ukončete Setup, viz kapitola „4.4 Ukončení Setup automatickou referenční jízdou“.

UPOZORNĚNÍ

Referenční jízda nesmí být v žádném případě jakýmkoliv zákrokem zastavena nebo přerušena.

4.2 Naprogramování paralelního provozu (volitelné)

UPOZORNĚNÍ

Vzájemně sladěny mohou být vždy jen dvě hnací jednotky najednou. Pro každou další hnací jednotku je nutné postup opakovat.

Zapojit lze maximálně tři dotykové elektrické aplikace v řadě.

Aby mohly být dvě hnací jednotky zapojeny paralelně, musí se vyvolat příslušné body nabídky obou hnacích jednotek během 30 sekund.

- » Postupný návod viz obrazová příloha strana 153, bod 4.2.
- » Přejděte k dalšímu bodu nabídky anebo ukončete Setup, viz kapitola „4.4 Ukončení Setup automatickou referenční jízdou“.

UPOZORNĚNÍ

Referenční jízda nesmí být v žádném případě jakýmkoliv zákrokem zastavena nebo přerušena.

4.3 Naprogramování rohového provozu (volitelné)

UPOZORNĚNÍ

Aby se u rohové konstelace zabránilo srážce čelních dvířek, musí se vyvolat příslušné body nabídky obou hnacích jednotek během 30 sekund.

- » Postupný návod viz obrazová příloha strana 154, bod 4.3.
- » Setup ukončete referenční jízdou, viz kapitola „4.4 Ukončení Setup automatickou referenční jízdou“.

4.4 Ukončení Setup automatickou referenční jízdou

- » Zavřete čelní dvířka a mírným tlakem na čelní dvířka spusťte referenční jízdu. Nastavení se uloží díky dvěma ukončeným procesům otevření a zavření.

UPOZORNĚNÍ

Referenční jízda nesmí být v žádném případě jakýmkoliv zákrokem zastavena nebo přerušena.

5. Změny v naprogramování

5.1 Iniciování nové referenční jízdy

Opětovná referenční jízda může být žádoucí v případě provedení změn na sestavě (např. nová čelní dvířka s jinou hmotností) nebo pokud pohon zůstává během pojezdu při otevírání nebo zavírání stát.

- » Vyberte bod z nabídky a během 30 sekund zavřete výklopná dvířka skříňky.
- » Mírným tlakem na čelní dvířka spusťte referenční jízdu.
- » Postupný návod viz obrazová příloha strana 155, bod 5.1.

UPOZORNĚNÍ

Referenční jízda nesmí být v žádném případě jakýmkoliv zákrokem zastavena nebo přerušena.

UPOZORNĚNÍ

Při použití několika hnacích jednotek pro průchozí čelní dvířka se musí nová referenční jízda u všech paralelně zapojených pohonů provést, resp. aktivovat najednou.

5.2 Tovární nastavení

Hnací jednotka se nastaví zpět do nastavení v době expedice zboží.

UPOZORNĚNÍ

Budou smazána všechna uložená nastavení.

- » Postupný návod viz obrazová příloha strana 156, bod 5.2.

5.3 Naprogramování bezdrátového tlačítka

Bezdrátové tlačítko se nastaví zpět na tovární nastavení, potom se může znovu naprogramovat.

- » Baterii vyjměte z krytu bezdrátového tlačítka a zase zpátky do něj vložte při současném tisknutí bezdrátového tlačítka.
- » Postupný návod viz obrazová příloha strana 157, bod 5.3.

6. Obsluha

- » Postupný návod viz obrazová příloha strana 157, bod 6.
- » Vnitřní osvětlení skříňky napojené na výstup osvětlení 24 V je řízeno hnací jednotkou, tzn. po otevření se světlo rozsvítí, před zavřením se zase zhasne.
- » V případě, že výklopná dvířka skříňky zůstanou delší dobu otevřená, vnitřní osvětlení skříňky automaticky po 5 minutách zhasne.

7. Péče o sestavu

7.1 Čištění kování



VAROVÁNÍ

Komponenty, jimiž prochází proud
Hrozí riziko zkratu a požáru v důsledku neodborně provedeného čištění

- » Kování a pohon nikdy nečistěte tekutinami, čisticími prostředky s obsahem alkoholu, rozpouštědly nebo ředidly.
- » Nepoužívejte vysokotlaké ani parní čisticí přístroje.
- » Před čištěním vytáhněte zástrčku ze sítě.

UPOZORNĚNÍ

- » K suchému čištění použijte pouze prachovku nebo vysavač.
- » K mokrému čištění použijte vlhký hadřík.

UPOZORNĚNÍ

- » Kování je bezúdržbové.

7.2 Čištění čelních dvířek

UPOZORNĚNÍ

- » K suchému čištění použijte pouze prachovku nebo vysavač.
- » K mokrému čištění použijte vlhký hadřík.

- » Otevřete čelní dvířka a na bezdotykovém tlačítku stisknete pogumované tlačítko.
- » Do 3 sekund začněte s ručním zavíráním čelních dvířek. Zavírání musí být ukončeno během 10 sekund.
Hnací jednotka nyní po dobu 2 minut již nebude reagovat na stisknutí čelních dvířek.
- » Tuto dobu blokování trvající 2 minuty lze přerušit ručním otevřením čelních dvířek.
- » Postupný návod viz obrazová příloha strana 158, bod 7.2.

7.3 Výměna baterie

UPOZORNĚNÍ

- » Likvidaci použitých baterií provádějte ekologickým způsobem.



VAROVÁNÍ

Nebezpečí poranění v případě vyteklé nebo poškozené baterie

- » Na poškozené, zdeformované nebo vyteklé baterie se smí sahat pouze v ochranných rukavicích.

- » Postupný návod viz obrazová příloha strana 158, bod 7.3.

8. Likvidace

- » Při likvidaci a recyklaci kování nebo jeho komponent dodržujte příslušné národní a místní předpisy!

9. Řešení problémů

Porucha	Příčina	Jak vyřešit
Vůbec nefunguje	chybí síťové napětí	zkontrolujte, jestli je zastrčen konektor
	zástrčky nemají kontakt	zkontrolujte všechny zástrčky, jestli mají bezpečný kontakt
	po 2 minutách nepřetržitého provozu – 8 minut prostoje	vyčkejte 8 minut
Nedaří se provést referenční jízdu	nebylo provedeno sladění bezdotykového tlačítka / hnací jednotky	provedte sladění bezdotykového tlačítka, viz kapitola 4.1 <i>Naprogramování bezdrátového tlačítka</i>
	baterie v bezdotykovém tlačítku je vybitá, vůbec není nebo není správně vložena	vložte novou baterii, nebo zkontrolujte, jestli je baterie vložena správně, viz kapitola 7.3 <i>Výměna baterie</i>
Referenční jízda se spustí, ale neproběhne až do konce	Nastavení síly kování není nastaveno na hmotnost výklopu	Provedte nastavení síly podle bodu 12 z montážního návodu Kování pro výklopná dvířka Free
Spustí se znovu referenční jízda	výpadek proudu	provedte referenční jízdu, viz kapitola 5.1 <i>Iniciování nové referenční jízdy</i>

UPOZORNĚNÍ

» V případě, že kování zůstává i po provedení popsaných protopatření stále porouchané anebo pokud se vyskytne jakákoliv jiná porucha, kontaktujte svého prodejce.

10. Technické údaje



Zboží	72071
Verze softwaru	SW 09
Satum DMR	15615 F2013292
Pořadové č.	Lfd.Nr. 248 0062

Kontrolor
Výrobní zakázka

72072
V1-13072015
24415 F2014300
Lfd.Nr. 350 0136

FREElift eTouch 72071 (pro FREEfold, slide & swing) & 72072 (pro FREEflap)	
Napětí / frekvence / intenzita proudu	100 – 240 V AC / 50 – 60 Hz / 1,3 A 24 V DC / 2,5 A
Příkon pohonu	60 W
Třída ochrany (u zdroje napájení, jež je součástí rozsahu dodávky)	2
Třída ochrany (u zdroje napájení, jež není součástí rozsahu dodávky)	3
Hladina emisí hluku	< 70 dB (A)
Rádiová frekvence	2,4 GHz
Baterie pro rádiové dálkové ovládání	CR 2032 lithiová knoflíková baterie, 3 V
Výkon standby	≤ 1 Watt

UPOZORNĚNÍ

» Pohon se smí provozovat pouze s malým bezpečnostním napětím podle označení uvedeného na přístroji.

11. Prohlášení o shodě

UPOZORNĚNÍ

» Prohlášení o shodě lze spustit také na www.kesseboehmer.de.

11.1 Zdroj napájení je součástí rozsahu dodávky

FLAP COMPETENCE CENTER

FLAP Competence Center Kft.
H-1184 Budapest, Hengersor u. 30.
Phone: +36 1 297 1411
Fax: +36 1 295 4231
E-Mail: secretary@fcc.hu

Prohlášení o shodě s evropskými normami

Výrobce: FLAP Competence Center Kft
H-1184 Budapešť, Hengersor u. 30

Výhradní odpovědnost za vystavení tohoto prohlášení o shodě nese výrobce.

Předmět prohlášení: elektrifikované výklopné kování Free
Typové označení : FREElift eTouch / Free E

Výše jmenovaný předmět tohoto prohlášení splňuje příslušné harmonizační předpisy Evropské unie

1999/5/ES od 13.06.2016	Směrnice R&TTE
2014/53/EU	Směrnice RE
2014/30/EU	Elektromagnetická kompatibilita (Směrnice EMC)
VO (ES) 278/2009	Požadavky na spotřebu externích zdrojů napájení

Východiskem se staly tyto harmonizační normy:

EN 300 440-2 V 1.4.1
EN 301 489-3 V 1.6.1
EN 301 489-1 V 1.9.2

EN 60335-1:2012+A11:2014
EN 62233:2088
EN 55014-1:2006+A1:2009+A2:2011
EN 55014-2:2015
EN 61000-3-2:2014
EN 61000-3-3:2013
A normováno též podle normy DIN EN 15828

Toto prohlášení o shodě pozbývá platnosti, jestliže dojde bez odsouhlasení k přestavbě anebo změně výrobku.

Podepsán za a jménem firmy: Flap Competence Center, H-1184 Budapešť

Budapešť 19.09.2017

Lutz Disselhoff, jednatel

Registry number: 01-09-160302 • Tax number: 10631458-2-43, EU VAT ID number: HU10631458 • Managing Director: Lutz Disselhoff
Bank account number: MKB Bank Zrt. (HUF) 10300002-10498499-49020010 IBAN: HU48 1030 0002 1049 8499 4902 0010
(EUR) 10300002-10498499-48820013 IBAN: HU74 1030 0002 1049 8499 4882 0013 BIC: MKKBHUHB

4037240000

12.0001.010.428.0000.00

HDE 11/2017

11.2 Zdroj napájení není součástí rozsahu dodávky

FLAP **COMPETENCE CENTER**

FLAP Competence Center Kft.
 H-1184 Budapest, Hengersor u. 30.
 Phone: +36 1 297 1411
 Fax: +36 1 295 4231
 E-Mail: secretary@fcc.hu

Prohlášení o shodě s evropskými normami

Výrobce: FLAP Competence Center Kft
 H-1184 Budapešť, Hengersor u. 30

Výhradní odpovědnost za vystavení tohoto prohlášení o shodě nese výrobce.

Předmět prohlášení: elektrifikované výklopné kování Free
 Typové označení : FREElift eTouch / Free E

Výše jmenovaný předmět tohoto prohlášení splňuje příslušné harmonizační předpisy Evropské unie

1999/5/ES od 13.06.2016	Směrnice R&TTE
2014/53/EU	Směrnice RE
2001/95/EU	Zákon o bezpečnosti výrobků <i>2001/95/ES (ProdSG RL)</i>
2014/30/EU	Elektromagnetická kompatibilita (Směrnice EMC)
VO (ES) 278/2009	Požadavky na spotřebu externích zdrojů napájení

Východiskem se staly tyto harmonizační normy:

EN 300 440-2 V 1.4.1
 EN 301 489-3 V 1.6.1
 EN 301 489-1 V 1.9.2

EN 60335-1:2012+A11:2014
 EN 62233:2088
 EN 55014-1:2006+A1:2009+A2:2011
 EN 55014-2:2015
 EN 61000-3-2:2014
 EN 61000-3-3:2013
 A normováno též podle normy DIN EN 15828

Toto prohlášení o shodě pozbývá platnosti, jestliže dojde bez odsouhlasení k přestavbě anebo změně výrobku.

Podepsán za a jménem firmy: Flap Competence Center, H-1184 Budapešť

Budapešť 19.09.2017

Lutz Disselhoff, jednatel

Registry number: 01-09-160302 • Tax number: 10631458-2-43, EU VAT ID number: HU10631458 • Managing Director: Lutz Disselhoff
 Bank account number: MKB Bank Zrt. (HUF) 10300002-10498499-49020010 IBAN: HU48 1030 0002 1049 8499 4902 0010
 (EUR) 10300002-10498499-48820013 IBAN: HU74 1030 0002 1049 8499 4882 0013 BIC: MKKBHUHB

4037240000

12.0001.010.428.0000.00

HDE 11/2017

Indholdsfortegnelse

1. Vejledningens indhold og målgruppe	23
2. Sikkerhedsbestemmelser	23
2.1 Sikkerhedsanvisningernes betydning	23
2.2 Sikkerhedsanvisninger	23
2.3 Tilsigtet brug	24
2.4 Ikke-tilsigtet brug	24
2.5 Anvendelsesbegrænsning	25
3. Generelle monteringsanvisninger	25
4. Programmering	25
4.1 Indlæring af trådløs trykknop	26
4.2 Indlæring af paralleldrift (optional)	26
4.3 Indlæring af diagonal drift (optional)	27
4.4 Afslut setup med automatisk referencekørsel	27
5. Programmeringsændringer	27
5.1 Indled ny referencekørsel	27
5.2 Fabriksindstilling	27
5.3 Fjernelse af indlæring fra trådløs trykknop	27
6. Betjening	27
7. Systempleje	28
7.1 Rengøring af beslag	28
7.2 Rengøring af fronten	28
7.3 Batteriskifte	28
8. Bortskaffelse	28
9. Problemafhjælpning	29
10. Tekniske data	29
11. Overensstemmelseserklæring	30
11.1 Strømforsyningen følger med i leveringen	30
11.2 Strømforsyningen følger ikke med i leveringen	31

1. Vejledningens indhold og målgruppe

Denne betjeningsvejledning beskriver programmeringen og idriftsættelse af FREE-lift-klapbeslag med motoriseret understøttet åbnings- og lukkefunktion.

Sørg for at opbevare betjeningsvejledningen og den separate montagevejledning, indtil produktet bortskaffes og overdrag den til den nye ejer ved salg eller videregivelse. Betjeningspersonalet skal være informeret om den sikre og korrekte omgang med produktet.

2. Sikkerhedsbestemmelser

2.1 Sikkerhedsanvisningernes betydning

I denne betjeningsvejledning er sikkerhedsanvisningerne klassificeret efter farens alvor.



ADVARSEL

Sikkerhedsanvisningen kendetegner en situation, som muligvis er farlig og kan medføre alvorlige kvæstelser.

BEMÆRK

Henvisningen anvendes som en henvisning til mulige følgeskader på produktet, hvis den ikke overholdes. Henvisningen anvendes også til vigtige yderligere oplysninger.

2.2 Sikkerhedsanvisninger

Grundliggende sikkerhedsanvisninger

- » Indbygning og tilslutning, idriftsættelse, vedligeholdelse og afmontering må kun udføres af uddannet personale.
- » Slutbrugeren skal instrueres i betjeningen af oplært personale.
- » Al reparation skal udføres af uddannet personale. Reparation er nødvendigt, når apparatet er beskadiget, f.eks. ved beskadigelse af forsyningsledningen, på stikket, pga. spild af væsker, pga. indfaldende objekter, pga. fugtighed, pga. funktionsforstyrrelser eller styrt.
- » FREElift eTouch-drevet må IKKE anvendes i nærheden af vand eller i fugtige rum. FREElift eTouch-drevet må KUN rengøres med en tør eller let fugtig klud. Genstande, produkter (f.eks. levedsmiddel) må ikke spildes på FREElift eTouch-drevet og de må ikke dække drevet eller trænge ind i huset.
- » Tilslutningen må kun forbindes med den medfølgende strømfor- syning af typen FW7436/24 eller med et apparat med sammen- lignelige effektparametre og sikkerhedsstandarder. Undgå, at kablet belastes eller bøjes.
- » Beskyt FREElift eTouch-drevet mod olie og aggressiv rengørings- middel.
- » Åbn ikke beslaget, drevet, strømforsyningen eller den trådløse trykknop. Ved uautoriserede ændringer på beslaget hæfter producenten ikke for skader, som følger heraf.
- » Ved åbning og lukning af skabslågerne må man ikke holde fast i disse eller gribe ind i løftearmenes og fronternes bevægelses- område.
- » Da resterende risici for brugen afhængigt af anvendelse og mon- tagesituation ikke kan udelukkes helt, skal distributøren af det monterede eTouch-drev sørge for, at der udføres en sikkerheds- relateret risikoanalyse af det færdiggjorte møbel.

Elektrisk sikkerhed

- » Strømtilførslen skal stemme overens med oplysningerne på strømforsyningens typeskilt.
- » Strømskik og strømforsyningen skal være let tilgængelig.
- » Sørg for aldrig at sænke strømforsyningen ned i vand, udsætte den for fugt eller røre ved den med fugtige hænder. Fare for kortslutning og brand.
- » Udskift eller lav ikke ændringer på stikket eller kablet.
- » Træk ikke i kablet, men i stikket.

Hvis dette apparats strømtilførselsledning bliver beskadiget, skal det erstattes af producenten eller dennes kundetjeneste eller en lignende kvalificeret person, så farlige situationer undgås.

2.3 Tilsløbet brug

FREElift-klapbeslag med elektrisk drev er udelukkende egnet til anvendelse i høj- eller overskabe med lågefronter i stue, kontor eller køkken, i overensstemmelse med den oplyste frontvægt ved tilsvarende skabshøjde. Præcise oplysninger om relevant anvendelse kan findes i de tilhørende montagevejledninger.

- Ved brug i højskabe (afstand til væg eller skabsdybde = 600 +/- 50 mm) skal der være en minimumafstand på 1700 mm mellem frontens underkant og gulvniveauet.
- Ved brug i overskabe (afstand til væg eller skabsdybde = 300 +/- 50 mm) skal der være en minimumafstand på 1500 mm mellem frontens underkant og gulvniveauet.
- Brugen som overskab er kun tilladt over arbejdsborde med en minimumdybde på 600 mm og en afstand på mindst 500 +/- 50 mm mellem frontens underkant og arbejdsbordet.
- Omløbende frontkanter og korpuskanter der peger i åbningsretningen, skal have en radius på mindst 1,5 mm.
- Korpusophængsbeslag skal forsynes med en sikkerhedsanordning.

Præcise oplysninger om relevant anvendelse kan findes i de tilhørende montagevejledninger.

2.4 Ikke-tilsløbet brug

Enhver anvendelse, som ikke nævnes i kapitel 2.3, gælder som ikke-tilsløbet brug. For skader, som resulterer heraf, bærer ejeren el. brugeren risikoen alene.

Især er følgende anvendelser ikke tilladt:

- Anvendelse udendørs
- Anvendelse i eksplosionsfarlige og kemisk-aggressive omgivelser
- Anvendelse som lukkeanordning på porte og døre
- Anvendelse i nærheden af apparater som er følsomme overfor elektromagnetisme
- Anvendelse af personer, som ikke er undervist

2.5 Anvendelsesbegrænsning

Dette apparat kan anvendes af børn over 8 år og derud over af personer med nedsat fysiske, sensoriske eller mentale evner eller manglende erfaring og viden, hvis de er under opsyn eller er blevet undervist med hensyn til den sikre brug af apparatet og de heraf resulterende farer. Børn må ikke lege med apparatet. Rengøring og vedligeholdelse må ikke udføres af børn uden opsyn.

Find flere oplysninger på internettet på:

<http://support.kesseboehmer.de/freelift-etouch>

3. Generelle monteringsanvisninger

BEMÆRK

Forudsætning for en problemløs programmering og funktion af de elektriske drev er den præcise indstilling af begge grundbeslags mekaniske bæreevne på den individuelle lågevægt. Beslagene skal være indstillet således, at lågen fra en åbningvinkel på ca. 25-30° bliver stående i den position, som den er blevet sluppet i (ingen tilbagegang, intet selvstændig sving opad).

Fra fabrikken kan drevene installeres uden hensyntagen til paring eller tilordning til de trådløse trykknapper.

Adgangen til strømstikket skal også garanteres efter placering af overskabet.

4. Programmering

Trykknapperne er ikke indlært fra fabrikken. De enkelte trykknapper kan indlæres eller fjernes.

» Før programmering skal trykknapperne bestykes med batterier eller den ilagte strimmel skal fjernes, se 151.

Programmeringsproces

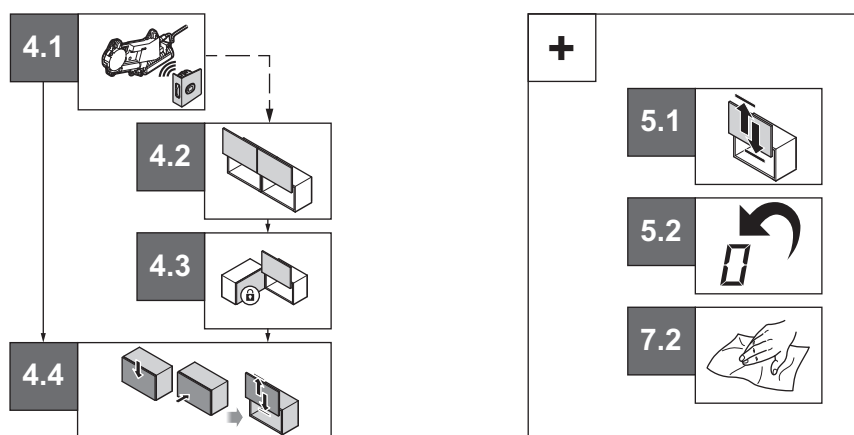

BEMÆRK

Et aktiveret menupunkt forbliver aktiv i 30 sekunder, herefter afsluttes setup-menuen automatisk.

Akustisk tilbagemelding

Hver handling afsluttes af et signal.

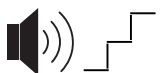

Bekræft

Et indlært trin ved indlæringen/programmeringen blev bekræftet.

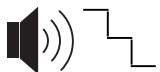

Afbryd

Det forrige trin blev afbrudt.



Næste menupunkt

Det næste menupunkt er nået.

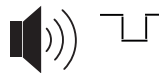

Advarsel

Advarselsignal ved forkert funktion/betjening.

Optisk tilbagemelding

Hver handling bekræftes af, at LED'en blinker eller lyser.

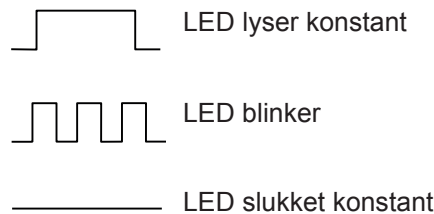
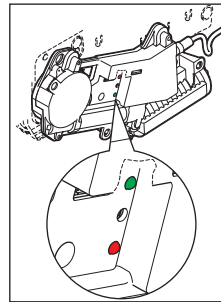

Bekræftelser

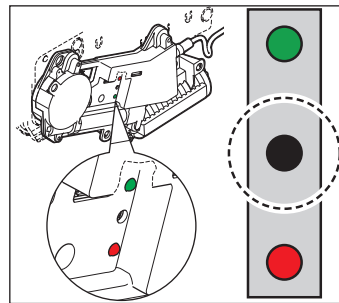

Grøn LED

Vælger menuvalg

Rød LED

Langt tryk > 2 s:
Aktivere setup start/menupunkt

Meget kort tryk < 100 ms.
Næste menupunkt

4.1 Indlæring af trådløs trykknop

BEMÆRK

En trådløs trykknop kan altid kun indlæres til ét drev.

Efter valget af menupunktet skal trykknappen trykkes inden for 30 sekunder.
Når indlæringen er udført, bekræftes dette af en signaltone.

- » Trinvis vejledning, se billeddelen side 152, punkt 4.1.
- » Gentag processen med alle trådløse trykknapper, som er tilordnet drevet (som regel to trykknapper).
- » Fortsæt til næste menupunkt eller afslut setup, se afsnit „4.4 Afslut setup med automatisk referencekørsel“.

BEMÆRK

Referencekørslen må aldrig stoppes eller afbrydes ved indgriben.

4.2 Indlæring af paralleldrif (optional)

BEMÆRK

Der kan altid kun afstemmes to drev til hinanden samtidigt. For hvert yderligere drev skal processen gentages.

Der kan maks. kobles 3 eTouch-anvendelser i række.

For at begge drev kan kobles parallelt, skal de tilsvarende menupunkter for begge drev aktiveres inden for 30 sekunder.

- » Trinvis vejledning, se billeddelen, side 153, punkt 4.2.
- » Fortsæt til næste menupunkt eller afslut setup, se afsnit „4.4 Afslut setup med automatisk referencekørsel“.

BEMÆRK

Referencekørslen må aldrig stoppes eller afbrydes ved indgriben.

4.3 Indlæring af diagonal drift (optional)
BEMÆRK

For at undgå at fronterne støder sammen ved en diagonal konstellation, skal de tilsvarende menupunkter for begge drev aktiveres inden for 30 sekunder.

- » Trinvis vejledning, se billeddelen side 154, punkt 4.3.
- » Afslut setup med referencekørslen, se afsnittet „4.4 Afslut setup med automatisk referencekørsel“.

4.4 Afslut setup med automatisk referencekørsel

- » Luk fronten og udløs referencekørslen med et let tryk på fronten. Indstillingerne gemmes af to afsluttede åbninger og lukninger.

BEMÆRK

Referencekørslen må aldrig stoppes eller afbrydes ved indgriben.

5. Programmerings-ændringer
5.1 Indled ny referencekørsel

En ny referencekørsel kan være nødvendigt, hvis der foretages ændringer i systemet (f.eks. ny front med en anden vægt) eller hvis drevet bliver stående under åbnings- eller lukningskørslen.

- » Vælg menupunkt og luk skabsdøren inden for 30 sekunder.
- » Udløs referencekørslen med et let tryk på fronten.
- » Trinvis vejledning, se billeddelen side 155, punkt 5.1.

BEMÆRK

Referencekørslen må aldrig stoppes eller afbrydes ved indgriben.

BEMÆRK

Ved anvendelse af flere drev til en gennemgående front skal den nye referencekørsel ved alle parallelt koblede drev udføres eller aktiveres samtidigt.

5.2 Fabriksindstilling

Drevet er fra fabrikken nulstillet.

BEMÆRK

Alle gemte indstillinger slettes.

- » Trinvis vejledning, se billeddelen side 156, punkt 5.2.

5.3 Fjernelse af indlæring fra trådløs trykknop

Den trådløse trykknop sættes tilbage til fabriksindstillingen og kan indlæres igen.

- » Tag batteriet ud af den trådløse trykknops hus og sæt det ind igen, mens knappen trykkes.
- » Trinvis vejledning, se billeddelen side 157, punkt 5.3.

6. Betjening

- » Trinvis vejledning, se billeddelen side 157, punkt 6.
- » Styringen, som er tilsluttet til 24 V belysningsudgangen til den indvendige belysning af skabet, foregår via drevet, dvs. at lysen tændes efter åbningen og slukkes igen før lukningen.
- » Hvis skabslågen står åben i længere tid, slukkes den indvendige belysning i skabet efter 5 minutter automatisk.

7. Systempleje

7.1 Rengøring af beslag

ADVARSEL

Strømførende komponenter

Fare for kortslutning og brand ved forkert rengøring

- » Rengør aldrig beslag og drev med væsker, rengøringsmiddel med alkohol, opløsningsmidler eller fortyndingsmiddel.
- » Anvend ikke højtryks- eller damprensere.
- » Træk stikket ud inden rengøringen.

BEMÆRK

- » Anvend kun støvklud eller støvsuger til tør rengøring.
- » Anvend kun en blød, let fugtig klud til fugtig rengøring.

BEMÆRK

- » Beslagene er vedligeholdelsesfri.

7.2 Rengøring af fronten

BEMÆRK

- » Anvend kun støvklud eller støvsuger til tør rengøring.
- » Anvend kun en blød, let fugtig klud til fugtig rengøring.

- » Åbn fronten tryk knappens gummiflade.
- » Start den manuelle lukning af fronten inden for 3 sekunder. Lukningen skal være afsluttet inden for 10 sekunder.
Drevet reagerer nu i 2 minutter ikke mere på tryk på fronten.
- » Spærretiden på 2 minutter kan afbrydes ved at åbne fronten manuelt.
- » Trinvis vejledning, se billeddelen side 158, punkt 7.2.

7.3 Batteriskifte

BEMÆRK

- » Sørg for at bortskaffe de gamle batterier miljøvenligt.

ADVARSEL

Fare for ætsning ved batterier, som er løbet ud eller beskadiget

- » Batterier, som er beskadiget, misformet eller løbet ud, må kun berøres med sikkerhedshandsker.

- » Trinvis vejledning, se billeddelen side 158, punkt 7.3.

8. Bortskaffelse

- » Ved bortskaffelse og genanvendelse af beslaget eller dets komponenter skal de nationale og lokale bestemmelser overholdes!

9. Problemaf-hjælpning

Fejl	Årsag	Afhjælpning
Ingen funktion	Ingen strømspænding	Kontrollér at stikketer sat i
	Stikforbindelserne har ingen kontakt	Kontrollér alle stikforbindelser for sikker kontakt
	Efter 2 minutters konstant drift - 8 minutters stilstand	Vent 8 minutter
Referencenkørslen kan ikke gennemføres	Afstemning trykknop/drev ikke gennemført	Gennemfør afstemning trykknop, se kapitel 4.1 <i>Indlæring af trådløs trykknop</i>
	Batteri i trykknop tom, ikke til stede eller forkert lagt i	Isæt ny batteri eller kontroller den rigtige placering, se kapitel 7.3 <i>Batteriskifte</i>
Referencekørslen starter, men gennemføres ikke helt	Beslagets kraftindstilling er ikke indstillet til lågevægten	Gennemfør kraftindstilling i henhold til punkt 12 i montagevejledningen klapbeslag Free
Start referencenkørslen igen	Strømafbrydelse	Gennemfør referencekørsel, se kapitel 5.1 <i>Indled ny referencekørsel</i>

BEMÆRK

» Henvend dig til din forhandler, hvis beslaget stadig er beskadiget eller der forekommer andre fejl efter beskrevne afhjælpningsforanstaltninger.

10. Tekniske data

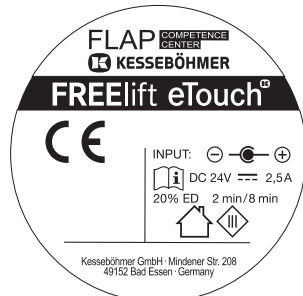

Artikel	72071
Softwareversion	SW 09
Dato TMJ	15615 F2013292
Lebenr.	Lfd.Nr. 248 0062
	Kontrollør Produktionsordre

72072
V1-13072015
24415 F2014300
Lfd.Nr. 350 0136

FREElift eTouch 72071 (til FREEfold, slide & swing) & 72072 (til FREEflap)	
Spænding / Frekvens / Strømstyrke	100 - 240 V AC / 50 - 60 Hz / 1,3 A 24 V DC / 2,5 A
Strømforbrug drev	60 Watt
Kaplingsklasse (for den medfølgende strømforstyrning)	2
Kaplingsklasse (for en ikke-medfølgende strømforstyrning)	3
Støjtryk	< 70 dB(A)
Radiofrekvens	2,4 GHz
Batteri trådløs fjernbetjening	CR 2032 Lithium knapbatteri, 3 V
Standby-effekt	≤ 1 Watt

BEMÆRK

» Drevet må kun køre med lavspænding i overensstemmelse med mærkningen på apparatet.

11. Overensstemmelseserklæring

BEMÆRK

» Overensstemmelseserklæringerne kan også hentes på www.kesseboehmer.de.

11.1 Strømforsyningen følger med i leveringen

FLAP **COMPETENCE CENTER**

FLAP Competence Center Kft.
H-1184 Budapest, Hengersor u. 30.
Phone: +36 1 297 1411
Fax: +36 1 295 4231
E-Mail: secretary@fcc.hu

EU – Overensstemmelseserklæring

Producent: FLAP Competence Center Kft.
H-1184 Budapest, Hengersor u. 30

Det fulde ansvar for at udstede denne overensstemmelseserklæring bærer producenten.

Erklæringens genstand: elektrisk Free klapbeslag
Typebetegnelse : FREElift eTouch / Free E

Den ovennævnte genstand opfylder de Unionens relevante harmoniseringslovgivning

1999/5/EF fra d. 13.06.2016	R&TTE direktiv
2014/53/EU	RE direktiv
2014/30/EU	Elektromagnetisk kompatibilitet (EMC-direktivet)
Forordning (EF) 278/2009	krav til eksterne strømforsyningers elforbrug

Harmoniserede standarder, som er lagt til grund:

EN 300 440-2 V 1.4.1
EN 301 489-3 V 1.6.1
EN 301 489-1 V 1.9.2

EN 60335-1:2012+A11:2014
EN 62233:2088
EN 55014-1:2006+A1:2009+A2:2011
EN 55014-2:2015
EN 61000-3-2:2014
EN 61000-3-3:2013
Og også kontrolleret iht. DIN EN 15828

Denne overensstemmelseserklæring mister sin gyldighed, hvis produktet ombygges eller ændres uden tilladelse.

Underskrevet for og på vegne af: Flap Competence Center, H-1184 Budapest

Budapest, d. 19.09.2017

Lutz Disselhoff, direktør

Registry number: 01-09-160302 • Tax number: 10631458-2-43, EU VAT ID number: HU10631458 • Managing Director: Lutz Disselhoff
Bank account number: MKB Bank Zrt. (HUF) 10300002-10498499-49020010 IBAN: HU48 1030 0002 1049 8499 4902 0010
(EUR) 10300002-10498499-48820013 IBAN: HU74 1030 0002 1049 8499 4882 0013 BIC: MKKBHUHB

4037240000

12.0001.010.428.0000.00

HDE 11/2017

11.2 Strømforsyningen følger ikke med i leveringen

FLAP **COMPETENCE CENTER**

FLAP Competence Center Kft.
H-1184 Budapest, Hengersor u. 30.
Phone: +36 1 297 1411
Fax: +36 1 295 4231
E-Mail: secretary@fcc.hu

EU – Overensstemmelseserklæring

Producent: FLAP Competence Center Kft.
H-1184 Budapest, Hengersor u. 30

Det fulde ansvar for at udstede denne overensstemmelseserklæring bærer producenten.

Erklæringens genstand: elektrisk Free klapbeslag
Typebetegnelse : FREElift eTouch / Free E

Den ovennævnte genstand opfylder de Unionens relevante harmoniseringslovgivning

1999/5/EF
fra d. 13.06.2016
2014/53/EU

R&TTE direktiv

RE direktiv

2001/95/EU

ProdSG2001/95/EG direktiv om produktsikkerhed

2014/30/EU

Elektromagnetisk kompatibilitet (EMC-direktivet)

Forordning (EF) 278/2009

krav til eksterne strømforsyningers elforbrug

Harmoniserede standarder, som er lagt til grund:

EN 300 440-2 V 1.4.1

EN 301 489-3 V 1.6.1

EN 301 489-1 V 1.9.2

EN 60335-1:2012+A11:2014

EN 62233:2088

EN 55014-1:2006+A1:2009+A2:2011

EN 55014-2:2015

EN 61000-3-2:2014

EN 61000-3-3:2013

Og også kontrolleret iht. DIN EN 15828

Denne overensstemmelseserklæring mister sin gyldighed, hvis produktet ombygges eller ændres uden tilladelse.

Underskrevet for og på vegne af: Flap Competence Center, H-1184 Budapest

Budapest, d. 19.09.2017

Lutz Disselhoff, direktør

Registry number: 01-09-160302 • Tax number: 10631458-2-43, EU VAT ID number: HU10631458 • Managing Director: Lutz Disselhoff
Bank account number: MKB Bank Zrt. (HUF) 10300002-10498499-49020010 IBAN: HU48 1030 0002 1049 8499 4902 0010
(EUR) 10300002-10498499-48820013 IBAN: HU74 1030 0002 1049 8499 4882 0013 BIC: MKKBHUHB

4037240000

12.0001.010.428.0000.00

HDE 11/2017

Πίνακας περιεχομένων

1. Περιεχόμενο και άτομα στα οποία απευθύνεται το εγχειρίδιο	33
2. Διατάξεις ασφαλείας	33
2.1 Σημασία των υποδείξεων ασφαλείας	33
2.2 Υποδείξεις ασφαλείας	33
2.3 Προβλεπόμενη χρήση	34
2.4 Μη προβλεπόμενη χρήση	34
2.5 Περιορισμοί χρήσης	35
3. Γενικές υποδείξεις συναρμολόγησης	35
4. Προγραμματισμός	35
4.1 Εκμάθηση ασύρματου διακόπτη	36
4.2 Εκμάθηση παράλληλης λειτουργίας (Προαιρετικά)	37
4.3 Εκμάθηση λειτουργίας υπό γωνία (Προαιρετικά)	37
4.4 Ολοκλήρωση ρυθμίσεων μέσω αυτόματης λειτουργίας αναφοράς	37
5. Αλλαγές προγραμματισμού	37
5.1 Έναρξη νέας λειτουργίας αναφοράς	37
5.2 Εργοστασιακή ρύθμιση	37
5.3 Επαναφορά ασύρματου διακόπτη	38
6. Χειρισμός	38
7. Φροντίδα συστήματος	38
7.1 Καθαρισμός σκελετού	38
7.2 Καθαρισμός πρόσοψης	38
7.3 Αλλαγή μπαταρίας	38
8. Απόρριψη	39
9. Αντιμετώπιση προβλημάτων	39
10. Τεχνικά στοιχεία	39
11. Δηλώσεις συμμόρφωσης	40
11.1 Το τροφοδοτικό είναι κομμάτι του παραδοτέου εξοπλισμού	40
11.2 Το τροφοδοτικό δεν είναι κομμάτι του παραδοτέου εξοπλισμού	41

1. Περιεχόμενο και άτομα στα οποία απευθύνεται το εγχειρίδιο

Στις παρούσες οδηγίες χειρισμού θα βρείτε όλες τις πληροφορίες σχετικά με τον προγραμματισμό και τη θέση σε λειτουργία των μηχανισμών κατακτιού FREElift, με μηχανοκίνητη υποβοήθηση λειτουργίας για το άνοιγμα και το κλείσιμο. Φυλάξτε το εγχειρίδιο λειτουργίας καθώς και οι οδηγίες συναρμολόγησης μέχρι και την απόρριψη του προϊόντος και σε περίπτωση μεταπώλησης ή μεταβίβασης, παραδώστε τα στον νέο ιδιοκτήτη. Το προσωπικό χειρισμού πρέπει να έχει ενημερωθεί για την ασφαλή και σωστή χρήση του προϊόντος.

2. Διατάξεις ασφαλείας

2.1 Σημασία των υποδείξεων ασφαλείας

Οι υποδείξεις ασφαλείας στο παρόν εγχειρίδιο λειτουργίας κατηγοριοποιούνται ανά σοβαρότητα κινδύνου.

ΠΡΟΕΙΔΟΠΟΙΗΣΗ

Η υπόδειξη ασφαλείας επισημαίνει μια ενδεχομένως επικίνδυνη κατάσταση που μπορεί να προκαλέσει σοβαρούς σωματικούς τραυματισμούς.

ΥΠΟΔΕΙΞΗ

Η υπόδειξη χρησιμοποιείται για να επισημαίνει ενδεχόμενες επερχόμενες βλάβες στο προϊόν σε περίπτωση αμέλειας. Η υπόδειξη χρησιμοποιείται και για σημαντικές επιπλέον πληροφορίες.

2.2 Υποδείξεις ασφαλείας

Βασικές υποδείξεις ασφαλείας

- » Η τοποθέτηση και σύνδεση, η θέση σε λειτουργία, η συντήρηση και η αποσυναρμολόγηση επιτρέπεται να γίνονται μόνο από ειδικευμένο, τεχνικό προσωπικό.
- » Ο τελικός χρήστης πρέπει να εκπαιδευτεί σχετικά με τη χρήση από ειδικευμένο τεχνικό προσωπικό.
- » Οι επιδιορθώσεις πρέπει να γίνονται από ειδικευμένο, τεχνικό προσωπικό. Τυχόν επιδιορθώσεις είναι αναγκαίες όταν η συσκευή έχει πάθει βλάβη, π.χ. λόγω ζημιάς στο καλώδιο ρεύματος, στο βύσμα, από την έκχυση υγρών, την πτώση αντικειμένων, λόγω υγρασίας, λειτουργικών βλαβών ή πτώσης.
- » ΜΗΝ χρησιμοποιείτε το μοτέρ FREElift eTouch κοντά σε νερό ή σε υγρούς χώρους. Καθαρίζετε το μοτέρ FREElift eTouch MONO με ένα στεγνό ή ελαφρώς νωπό πανί. Προσέξτε ώστε να μην χυθούν και εισχωρήσουν στο εσωτερικό του μοτέρ FREElift eTouch υγρά (π.χ. τρόφιμα), καθώς και να μην καλυφθεί από αντικείμενα ή άλλα προϊόντα.
- » Η σύνδεση επιτρέπεται να γίνει μόνο με το παραδιδόμενο τροφοδοτικό τύπου FW7436/24 ή με μια συσκευή ιδίων παραμέτρων λειτουργίας και προτύπων ασφαλείας. Αποφύγετε παντός είδους επιβάρυνση ή κάμψη του καλωδίου παροχής.
- » Προστατέψτε το μοτέρ FREElift eTouch από λάδια και διαβρωτικά καθαριστικά.
- » Μην ανοίγετε τον σκελετό, τη μονάδα του μοτέρ, το τροφοδοτικό ή τον ασύρματο διακόπτη. Αυτόνομες μετατροπές στον σκελετό συνεπάγονται την ακύρωση της εγγύησης του κατασκευαστή για τυχόν επερχόμενες ζημιές.
- » Όταν ανοίγετε και κλείνετε τις πόρτες του ντουλαπιού μην τις κρατάτε και μην απλώνετε τα χέρια σας στην περιοχή κίνησης των μοχλοβραχιόνων και των προσώπων.
- » Λόγω του ότι ανάλογα με τη χρήση και την κατάσταση τοποθέτησης δεν μπορεί να αποκλειστεί εξ ολοκλήρου το ενδεχόμενο υπολειπόμενων κινδύνων κατά τη χρήση, ο υπεύθυνος κυκλοφορίας του ενσωματωμένου ηλεκτρικού μοτέρ eTouch πρέπει να φροντίσει για τη διεξαγωγή μιας, σχετικής με την ασφάλεια, ανάλυσης κινδύνου.

Ηλεκτρική ασφάλεια

- » Η παροχή ρεύματος πρέπει να ανταποκρίνεται στα στοιχεία που παρατίθενται στην πινακίδα τύπου του τροφοδοτικού.
- » Το φως και το τροφοδοτικό πρέπει να είναι εύκολα προσβάσιμα.
- » Το τροφοδοτικό δεν πρέπει να βυθίζεται ποτέ σε νερό, να εκτίθεται σε υγρασία και να αγγίζεται με βρεγμένα χέρια. Κίνδυνος βραχυκυκλώματος και πυρκαγιάς.
- » Μην αντικαθιστάτε ή κάνετε μετατροπές στο φως και στο καλώδιο παροχής.
- » Να βγάζετε το καλώδιο παροχής τραβώντας το φως, όχι το ίδιο το καλώδιο.

Όταν το καλώδιο σύνδεσης παροχής της συσκευής πάθει βλάβη, πρέπει να αντικατασταθεί από τον κατασκευαστή ή από την υπηρεσία εξυπηρέτησης πελατών του κατασκευαστή, ή έναν παρόμοιο εξειδικευμένο τεχνικό, για την αποφυγή τυχόν κινδύνων.

2.3 Προβλεπόμενη χρήση

Οι μηχανισμοί καπακιού FREElift με ηλεκτρικό μοτέρ προορίζονται αποκλειστικά για την χρήση σε ψηλά και πάνω ντουλάπια με προσόψεις που ανοίγουν καπακωτά, σε καθιστικά, γραφεία ή κουζίνες, σύμφωνα με το αναγραφόμενο βάρος πρόσοψης για το αντίστοιχο ύψος ντουλαπιού. Για περισσότερα στοιχεία σχετικά με τον κάθε τομέα εφαρμογής ανατρέξτε στις αντίστοιχες οδηγίες συναρμολόγησης.

- Όταν χρησιμοποιούνται σε ψηλά ντουλάπια (απόσταση από τον τοίχο και/ή βάθος ντουλαπιού = 600 +/- 50 mm) πρέπει να τηρείται μία ελάχιστη απόσταση 1700 mm μεταξύ της κάτω άκρης της πρόσοψης και του πατώματος.
- Όταν χρησιμοποιούνται σε πάνω ντουλάπια (απόσταση από τον τοίχο και/ή βάθος ντουλαπιού = 300 +/- 50 mm) πρέπει να τηρείται μία ελάχιστη απόσταση 1500 mm μεταξύ της κάτω άκρης της πρόσοψης και του πατώματος.
- Η χρήση ως πάνω ντουλάπι επιτρέπεται μόνο πάνω από επιφάνειες εργασίας με ελάχιστο βάθος 600 mm και μια ελάχιστη απόσταση 500 +/- 50 mm μεταξύ της κάτω άκρης της πρόσοψης και της επιφάνειας εργασίας.
- Περιμετρικές άκρες προσόψεων και άκρες που «βλέπουν» προς τη φορά ανοίγματος του επίπλου πρέπει να έχουν ακτίνα τουλάχιστον 1,5 mm.
- Οι αναρτήρες επίπλων πρέπει να διαθέτουν μια ασφάλεια αφαίρεσης.

Για περισσότερα στοιχεία σχετικά με τον κάθε τομέα εφαρμογής ανατρέξτε στις αντίστοιχες οδηγίες συναρμολόγησης.

2.4 Μη προβλεπόμενη χρήση

Κάθε χρήση, που δεν αναφέρεται στο κεφάλαιο 2.3 είναι μη προβλεπόμενη. Την ευθύνη για τυχόν προκληθείσες ζημιές φέρει εξ ολοκλήρου ο υπεύθυνος λειτουργίας και/ή ο χρήστης.

Απαγορεύονται ιδιαίτερα οι παρακάτω χρήσεις:

- Χρήση σε εξωτερικούς χώρους
- Χρήση σε εκρήξιμη και διαβρωτική, χημική ατμόσφαιρα
- Χρήση ως συσκευή κλεισίματος σε αυλόπορτες και πόρτες

- Χρήση κοντά σε συσκευές που επηρεάζονται από ηλεκτρομαγνητικά κύματα
- Χρήση από μη καταρτισμένα άτομα

2.5 Περιορισμοί χρήσης

Η χρήση της παρούσας συσκευής επιτρέπεται σε παιδιά από την ηλικία των 8 ετών και άνω, καθώς και σε άτομα με περιορισμένες φυσικές, αισθαντικές και νοητικές ικανότητες, ή με ελλιπή εμπειρία και γνώσεις, εφόσον γίνεται υπό επίβλεψη ή τα άτομα αυτά έχουν εκπαιδευτεί κατάλληλα για την ασφαλή χρήση της συσκευής και κατανοούν τους συνεπαγόμενους κινδύνους. Τα παιδιά απαγορεύεται να παίζουν με τη συσκευή. Απαγορεύεται ο άνευ επιτήρησης καθαρισμός και συντήρηση χρήστη από παιδιά.

Για περισσότερες πληροφορίες ανατρέξτε online στη σελίδα: <http://support.kesseboehmer.de/freelift-etouch>

3. Γενικές υποδείξεις συναρμολόγησης

ΥΠΟΔΕΙΞΗ

Βασική προϋπόθεση για τον απρόσκοπτο προγραμματισμό και λειτουργία του ηλεκτρικού μοτέρ είναι η ακριβής ρύθμιση της αντοχής των δύο βασικών μηχανικών εξαρτημάτων σύμφωνα με το μεμονωμένο βάρος των αναδιπλούμενων στοιχείων. Οι σκελετοί πρέπει να είναι ρυθμισμένοι με τέτοιο τρόπο, ώστε από μια γωνία ανοίγματος περίπου 25-30°, το φύλλο να παραμένει ακίνητο στη θέση στην οποία αφέθηκε (χωρίς καμία πτώση ή αυτόνομο άνοιγμα).

Στην κατάσταση στην οποία παραδίδονται από τον κατασκευαστή οι μονάδες μοτέρ, μπορούν να εγκατασταθούν χωρίς να πρέπει να ληφθεί υπόψη κάποια σύζευξη ή αντιστοίχιση με τους ασύρματους διακόπτες.

Ακόμα και μετά την τοποθέτηση του πάνω ντουλαπιού, το φινιρίσμα θα πρέπει να είναι πάντα προσβάσιμο.

4. Προγραμματισμός

Όταν παραδίδονται οι ασύρματοι διακόπτες δεν έχει γίνει ακόμα η εκμάθησή τους. Είναι δυνατή η εκμάθηση ή αφαίρεση μεμονωμένων ασύρματων διακοπών.

» Πριν προγραμματίσετε τους ασύρματους διακόπτες βάλτε τους μπαταρίες ή αφαιρέστε την διαχωριστική λωρίδα, βλ. εικόνες στην σελίδα 151.

Διαδικασία προγραμματισμού

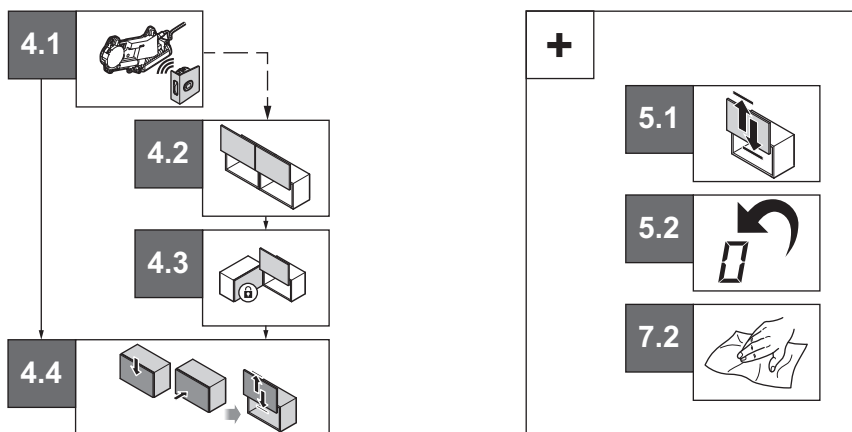

ΥΠΟΔΕΙΞΗ

Ένα ενεργοποιημένο στοιχείο μενού παραμένει ενεργό για 30 δευτερόλεπτα, μετά από αυτό το διάστημα τερματίζεται αυτόματα το μενού ρύθμισης.

Ακουστική ειδοποίηση

Κάθε ενέργεια τερματίζεται με ένα ηχητικό σήμα.

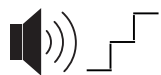
 **Επιβεβαίωση**
Επιβεβαίωση ενός βήματος κατά την εκμάθηση / τον προγραμματισμό του.

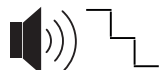
 **Διακοπή**
Διακοπή του προηγούμενου βήματος.

 **Επόμενο στοιχείο μενού**
Επίτευξη του επόμενου στοιχείου μενού.

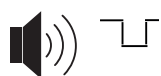
 **Προειδοποίηση**
Προειδοποιητικό σήμα σε περίπτωση εσφαλμένης λειτουργίας/χειρισμού.

Οπτική ειδοποίηση

Κάθε ενέργεια επιβεβαιώνεται με το αναβοσβήσιμο ή άναμμα των LED.

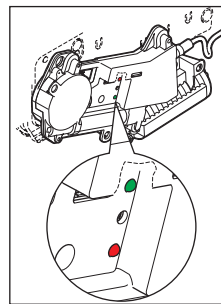

 Η LED ανάβει διαρκώς

 Η LED αναβοσβήνει

 Η LED είναι διαρκώς σβηστή

Ενεργοποιήσεις

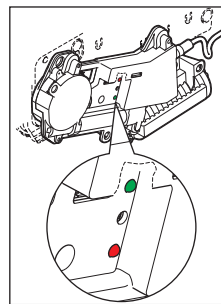

Πράσινη LED

Κουμπί διακόπτη επιλογής μενού

Κόκκινη LED

Παρατεταμένο πάτημα > 2 δευτ.:
Ενεργοποίηση στοιχείου μενού /
εκκίνηση ρυθμίσεων

Στιγμιαίο πάτημα < 100 ms.
Επόμενο στοιχείο μενού

4.1 Εκμάθηση ασύρματου διακόπτη

ΥΠΟΔΕΙΞΗ

Η εκμάθηση ενός ασύρματου διακόπτη μπορεί να γίνει μόνο σε ένα μοτέρ.

Μετά την επιλογή του στοιχείου μενού, πρέπει να πατήσετε τον ασύρματο διακόπτη εντός 30 δευτερολέπτων. Όταν η εκμάθηση είναι επιτυχής, ακούγεται ένα ηχητικό σήμα.

- » Οδηγίες βήμα προς βήμα στις εικόνες της σελίδας 152, παράγραφος 4.1.
- » Επαναλάβετε την ίδια διαδικασία με όλους τους ασύρματους διακόπτες που αντιστοιχούν στη μονάδα μοτέρ (ως επί τω πλείστω δύο ασύρματοι διακόπτες).
- » Συνέχεια στο επόμενο στοιχείο μενού ή ολοκλήρωση των ρυθμίσεων, βλ. παράγραφο «4.4 Ολοκλήρωση ρυθμίσεων μέσω αυτόματης λειτουργίας αναφοράς».

ΥΠΟΔΕΙΞΗ

Η λειτουργία αναφοράς δεν πρέπει σε καμία περίπτωση να σταματήσει ή να διακοπεί λόγω της δικής σας εμπλοκής.

4.2 Εκμάθηση παράλληλης λειτουργίας (Προαιρετικά)

ΥΠΟΔΕΙΞΗ

Μόνο δύο μονάδες μοτέρ μπορούν να ρυθμιστούν ταυτόχρονα μεταξύ τους. Για κάθε περαιτέρω μονάδα μοτέρ πρέπει να επαναληφθεί η διαδικασία. Το πολύ 3 εφαρμογές eTouch μπορούν να συνδεθούν σε σειρά. Για να είναι δυνατή η παράλληλη ενεργοποίηση και των δύο μονάδων μοτέρ πρέπει τα εκάστοτε στοιχεία μενού και των δύο μονάδων να πατηθούν εντός 30 δευτερολέπτων.

- » Οδηγίες βήμα προς βήμα στις εικόνες της σελίδας 153, παράγραφος 4.2.
- » Συνέχεια στο επόμενο στοιχείο μενού ή ολοκλήρωση των ρυθμίσεων, βλ. παράγραφο «4.4 Ολοκλήρωση ρυθμίσεων μέσω αυτόματης λειτουργίας αναφοράς».

ΥΠΟΔΕΙΞΗ

Η λειτουργία αναφοράς δεν πρέπει σε καμία περίπτωση να σταματήσει ή να διακοπεί λόγω της δικής σας εμπλοκής.

4.3 Εκμάθηση λειτουργίας υπό γωνία (Προαιρετικά)

ΥΠΟΔΕΙΞΗ

Για να αποφευχθεί η σύγκρουση των προσώπων σε περίπτωση συνδυασμού υπό γωνία πρέπει τα εκάστοτε στοιχεία μενού και των δύο μονάδων μοτέρ να πατηθούν εντός 30 δευτερολέπτων.

- » Οδηγίες βήμα προς βήμα στις εικόνες της σελίδας 154, παράγραφος 4.3.
- » Ολοκλήρωση ρυθμίσεων μέσω λειτουργίας αναφοράς, βλ. παράγραφο «4.4 Ολοκλήρωση ρυθμίσεων μέσω αυτόματης λειτουργίας αναφοράς».

4.4 Ολοκλήρωση ρυθμίσεων μέσω αυτόματης λειτουργίας αναφοράς

- » Κλείστε την πρόσοψη και ενεργοποιήστε την λειτουργία αναφοράς ασκώντας ελαφρά πίεση στην πρόσοψη. Οι ρυθμίσεις αποθηκεύονται αφού ανοίξει και κλείσει δύο φορές το φύλλο.

ΥΠΟΔΕΙΞΗ

Η λειτουργία αναφοράς δεν πρέπει σε καμία περίπτωση να σταματήσει ή να διακοπεί λόγω της δικής σας εμπλοκής.

5. Αλλαγές προγραμματισμού

5.1 Έναρξη νέας λειτουργίας αναφοράς

Μία νέα λειτουργία αναφοράς ενδέχεται να είναι απαραίτητη σε περίπτωση που το σύστημα υπέστη αλλαγές (π.χ. αντικαταστάθηκε μια πρόσοψη με άλλο βάρος), ή όταν το μοτέρ σταματάει κατά τη διάρκεια ανοίγματος ή κλεισίματος.

- » Επιλέξτε το στοιχείο μενού και κλείστε το φύλλο του ντουλαπιού εντός 30 δευτερολέπτων.
- » Ενεργοποιήστε την λειτουργία αναφοράς ασκώντας ελαφρά πίεση στην πρόσοψη.
- » Οδηγίες βήμα προς βήμα στις εικόνες της σελίδας 155, παράγραφος 5.1.

ΥΠΟΔΕΙΞΗ

Η λειτουργία αναφοράς δεν πρέπει σε καμία περίπτωση να σταματήσει ή να διακοπεί λόγω της δικής σας εμπλοκής.

ΥΠΟΔΕΙΞΗ

Όταν λειτουργούν πολλαπλές μονάδες μοτέρ για μία ενιαία πρόσοψη, η λειτουργία αναφοράς πρέπει να γίνει και/ή να ξεκινήσει ταυτόχρονα για όλα τα παράλληλα συνδεδεμένα μοτέρ.

5.2 Εργοστασιακή ρύθμιση

Η μονάδα μοτέρ επαναφέρεται στην κατάσταση παράδοσης από τον κατασκευαστή.

ΥΠΟΔΕΙΞΗ

Διαγράφονται όλες οι αποθηκευμένες ρυθμίσεις.

- » Οδηγίες βήμα προς βήμα στις εικόνες της σελίδας 156, παράγραφος 5.2.

5.3 Επαναφορά ασύρματου διακόπτη

Ο ασύρματος διακόπτης επαναφέρεται στις εργοστασιακές ρυθμίσεις και μπορεί να γίνει εκ νέου η εκμάθησή του.

- » Βγάλτε την μπαταρία από τη θήκη του ασύρματου διακόπτη και ξαναβάλτε την ενώ πατάτε το κουμπί.
- » Οδηγίες βήμα προς βήμα στις εικόνες της σελίδας 157, παράγραφος 5.3.

6. Χειρισμός

- » Οδηγίες βήμα προς βήμα στις εικόνες της σελίδας 157, παράγραφος 6.
- » Ο έλεγχος του συνδεδεμένου εσωτερικού φωτισμού ντουλαπιού στην έξοδο φωτισμού 24 V γίνεται μέσω της μονάδας μοτέρ, δηλ. το φως ανάβει μετά το άνοιγμα και σβήνει πάλι πριν το κλείσιμο του ντουλαπιού.
- » Σε περίπτωση που το φύλλο του ντουλαπιού παραμένει ανοιχτό για μεγάλο χρονικό διάστημα, ο εσωτερικός φωτισμός σβήνει αυτόματα μετά από 5 λεπτά.

7. Φροντίδα συστήματος

7.1 Καθαρισμός σκελετού



ΠΡΟΕΙΔΟΠΟΙΗΣΗ

Ηλεκτροφόρα εξαρτήματα

Κίνδυνος βραχυκυκλώματος και πυρκαγιάς λόγω εσφαλμένου καθαρισμού

- » Μην καθαρίζετε ποτέ τον σκελετό και τη μονάδα κίνησης με υγρά, οινοπνευματώδη καθαριστικά, διαλύτες και αραιωτικά μέσα.
- » Μην χρησιμοποιείτε συσκευές καθαρισμού υψηλής πίεσης και ατμού.
- » Πριν από τον καθαρισμό βγάλτε το φως από την πρίζα.

ΥΠΟΔΕΙΞΗ

- » Για τον στεγνό καθαρισμό, χρησιμοποιήστε μόνο ένα ξεσκονόπανο ή μια ηλεκτρική σκούπα.
- » Για τον υγρό καθαρισμό, χρησιμοποιήστε μόνο ένα μαλακό, ελαφρώς νωπό πανί.

ΥΠΟΔΕΙΞΗ

- » Οι σκελετοί δεν χρήζουν συντήρησης.

7.2 Καθαρισμός πρόσοψης

ΥΠΟΔΕΙΞΗ

- » Για τον στεγνό καθαρισμό, χρησιμοποιήστε μόνο ένα ξεσκονόπανο ή μια ηλεκτρική σκούπα.
- » Για τον υγρό καθαρισμό, χρησιμοποιήστε μόνο ένα μαλακό, ελαφρώς νωπό πανί.

- » Ανοίξτε την πρόσοψη και πιέστε την πλαστικοποιημένη επιφάνεια στον διακόπτη.
- » Το χειροκίνητο κλείσιμο της πρόσοψης πρέπει να ξεκινήσει εντός 3 δευτερολέπτων. Το κλείσιμο πρέπει να ολοκληρωθεί εντός 10 δευτερολέπτων. Η μονάδα μοτέρ δεν ανταποκρίνεται στην άσκηση πίεσης πάνω στην πρόσοψη για 2 λεπτά.
- » Αυτό το διάστημα των 2 λεπτών μπορεί να διακοπεί με το χειροκίνητο άνοιγμα της πρόσοψης.
- » Οδηγίες βήμα προς βήμα στις εικόνες της σελίδας 158, παράγραφος 7.2.

7.3 Αλλαγή μπαταρίας

ΥΠΟΔΕΙΞΗ

- » Απορρίψτε την παλιά μπαταρία σε ένα κατάλληλο σημείο ανακύκλωσης.



ΠΡΟΕΙΔΟΠΟΙΗΣΗ

Κίνδυνος τραυματισμού σε περίπτωση διαρροής ή ζημιάς στις μπαταρίες

- » Χειρίζεστε τυχόν μπαταρίες που έχουν πάθει ζημιά, έχουν παραμορφωθεί ή έχουν χάσει υγρά μόνο με προστατευτικά γάντια.

» Οδηγίες βήμα προς βήμα στις εικόνες της σελίδας 158, παράγραφος 7.3.

8. Απόρριψη

» Κατά την απόρριψη και ανακύκλωση του σκελετού και των υποσυστημάτων του, τηρείτε πάντα τους εκάστοτε εθνικούς και τοπικούς κανονισμούς!

9. Αντιμετώπιση προβλημάτων

Βλάβη	Αιτία	Βοήθεια
Καμία λειτουργία	Δεν υπάρχει σύνδεση στο δίκτυο ρεύματος	Ελέγξτε αν το φις είναι στην πρίζα
	Οι κουμπωτές συνδέσεις δεν κάνουν επαφή	Ελέγξτε αν οι επαφές των κουμπωτών συνδέσεων είναι ασφαλείς
	Μετά από 2 λεπτά συνεχούς λειτουργίας - 8 λεπτά ακινησίας	Περιμένετε 8 λεπτά
Δεν είναι δυνατή η εκτέλεση της λειτουργίας αναφοράς	Δεν έγινε ο συντονισμός ασύρματου διακόπτη / μονάδας μοτέρ	Διεξάγετε τον συντονισμό του ασύρματου διακόπτη, βλέπε κεφάλαιο 4.1 <i>Εκμάθηση ασύρματου διακόπτη</i>
	Η μπαταρία στον ασύρματο διακόπτη είναι άδεια, δεν υπάρχει μπαταρία ή είναι τοποθετημένη λάθος	Βάλτε μια καινούργια μπαταρία ή ελέγξτε αν είναι σωστά τοποθετημένη η υπάρχουσα, βλέπε κεφάλαιο 7.3 <i>Αλλαγή μπαταρίας</i>
Η λειτουργία αναφοράς ξεκινά αλλά δεν ολοκληρώνεται	Η ρύθμιση αντοχής του σκελετού δεν είναι ρυθμισμένη στο βάρος του φύλλου	Κάντε τη ρύθμιση αντοχής σύμφωνα με το σημείο 12 των οδηγιών συναρμολόγησης μηχανισμών κατακτιού Free
Η λειτουργία αναφοράς ξεκινά ξανά	Διακοπή ρεύματος	Διεξάγετε τη λειτουργία αναφοράς, βλέπε κεφάλαιο 5.1 <i>Έναρξη νέας λειτουργίας αναφοράς</i>

ΥΠΟΔΕΙΞΗ

» Επικοινωνήστε με τον εμπορικό αντιπρόσωπο σε περίπτωση που ο σκελετός εξακολουθεί να έχει βλάβη ακόμα και μετά τα βοηθητικά μέτρα που λάβατε, ή αν προέκυψαν καινούργιες βλάβες.

10. Τεχνικά στοιχεία

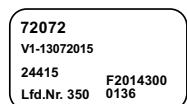
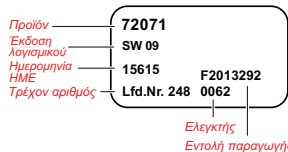
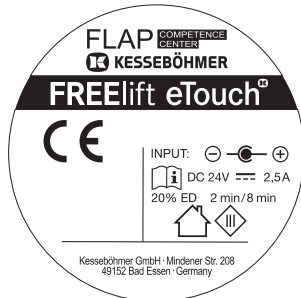

FREElift eTouch 72071 (για το FREEfold, slide & swing) & 72072 (για το FREEflap)	
Τάση / Συχνότητα / Ένταση ρεύματος	100 - 240 V AC / 50 - 60 Hz / 1,3 A 24 V DC / 2,5 A
Κατανάλωση ενέργειας μοτέρ	60 Watt
Κλάση προστασίας (του τροφοδοτικού που περιλαμβάνεται στον παραδοτέο εξοπλισμό)	2
Κλάση προστασίας (του τροφοδοτικού που δεν περιλαμβάνεται στον παραδοτέο εξοπλισμό)	3
Στάθμη ηχητικής πίεσης	< 70 dB(A)
Ραδιοσυχνότητα	2,4 GHz
Μπαταρία ασύρματου τηλεχειριστηρίου	Μπαταρία στρογγυλή λιθίου CR 2032, 3 V
Ισχύς αναμονής	≤ 1 Watt

ΥΠΟΔΕΙΞΗ

» Το μοτέρ επιτρέπεται να λειτουργεί μόνο με χαμηλή τάση ασφαλείας σύμφωνα με τα στοιχεία στην σήμανση πάνω στη συσκευή.

11. Δηλώσεις συμμόρφωσης

ΥΠΟΔΕΙΞΗ

» Μπορείτε να βρείτε τις δηλώσεις συμμόρφωσης και στη διεύθυνση www.kesseboehmer.de.

11.1 Το τροφοδοτικό είναι κομμάτι του παραδοτέου εξοπλισμού

FLAP **COMPETENCE CENTER**

FLAP Competence Center Kft
H-1184 Βουδαπέστη, Hengersor u. 30.
Phone: +36 1 297 1411
Fax: +36 1 295 4231
E-Mail: secretary@fcc.hu

ΕΕ – Δήλωση συμμόρφωσης

Κατασκευαστής: FLAP Competence Center Kft
H-1184 Βουδαπέστη, Hengersor u. 30

Ο κατασκευαστής φέρει αποκλειστικά την ευθύνη για την έκδοση της παρούσας δήλωσης συμμόρφωσης.

Αντικείμενο της δήλωσης: ηλεκτρικοί μηχανισμοί καπακιού Free
Περιγραφή τύπου : FREElift eTouch / Free E

Το άνωθι αντικείμενο της δήλωσης πληροί τις ισχύουσες νομοθεσίες εναρμόνισης της Ευρωπαϊκής Ένωσης

Οδηγία 1999/5/ΕΚ

R&TTE (σχετικά με τον ραδιοεξοπλισμό και τον τηλεπικοινωνιακό τερματικό εξοπλισμό)

από τις 13/06/2016

Οδηγία 2014/53/ΕΕ

RE (για τον ραδιοεξοπλισμό)

2014/30/ΕΥ

για την Ηλεκτρομαγνητική Συμβατότητα (Οδηγία ΗΜΣ)

Κανονισμός (ΕΚ) 278/2009

Απαιτήσεις σχετικά με την κατανάλωση ηλεκτρικής ισχύος εξωτερικών τροφοδοτικών ισχύος

Εναρμονισμένα πρότυπα που έθεσαν τις βάσεις:

EN 300 440-2 V 1.4.1

EN 301 489-3 V 1.6.1

EN 301 489-1 V 1.9.2

EN 60335-1:2012+A11:2014

EN 62233:2088

EN 55014-1:2006+A1:2009+A2:2011

EN 55014-2:2015

EN 61000-3-2:2014

EN 61000-3-3:2013

Έλεγχος και σύμφωνα με το DIN EN 15828

Η παρούσα δήλωση συμμόρφωσης παύει να ισχύει σε περίπτωση μετασκευής ή αλλαγής του προϊόντος χωρίς έγκριση.

Υπεγράφη και εκ μέρους της: Flap Competence Center, H-1184 Budapest

Βουδαπέστη, 19/09/2017

Lutz Disselhoff, Διευθύνων Σύμβουλος

Registry number: 01-09-160302 • Tax number: 10631458-2-43, EU VAT ID number: HU10631458 • Managing Director: Lutz Disselhoff
Bank account number: MKB Bank Zrt. (HUF) 10300002-10498499-49020010 IBAN: HU48 1030 0002 1049 8499 4902 0010
(EUR) 10300002-10498499-48820013 IBAN: HU74 1030 0002 1049 8499 4882 0013 BIC: MKKBHUHB

4037240000

12.0001.010.428.0000.00

HDE 11/2017

11.2 Το τροφοδοτικό δεν είναι κομμάτι του παραδοτέου εξοπλισμού

FLAP COMPETENCE CENTER

FLAP Competence Center Kft
 H-1184 Βουδαπέστη, Hengersor u. 30.
 Phone: +36 1 297 1411
 Fax: +36 1 295 4231
 E-Mail: secretary@fcc.hu

ΕΕ – Δήλωση συμμόρφωσης

Κατασκευαστής: FLAP Competence Center Kft
 H-1184 Βουδαπέστη, Hengersor u. 30

Ο κατασκευαστής φέρει αποκλειστικά την ευθύνη για την έκδοση της παρούσας δήλωσης συμμόρφωσης.

Αντικείμενο της δήλωσης: ηλεκτρικοί μηχανισμοί καπακιού Free
 Περιγραφή τύπου : FREElift eTouch / Free E

Το άνωθι αντικείμενο της δήλωσης πληροί τις ισχύουσες νομοθεσίες εναρμόνισης της Ευρωπαϊκής Ένωσης

Οδηγία 1999/5/EK	R&TTE (σχετικά με τον ραδιοεξοπλισμό και τον τηλεπικοινωνιακό τερματικό εξοπλισμό)
από τις 13/06/2016	
Οδηγία 2014/53/ΕΕ	RE (για τον ραδιοεξοπλισμό)
2001/95/EU	ProdSG2001/95/EK (Γενική ασφάλεια προϊόντων)
2014/30/EU	για την Ηλεκτρομαγνητική Συμβατότητα (Οδηγία ΗΜΣ)
Κανονισμός (ΕΚ) 278/2009	Απαιτήσεις σχετικά με την κατανάλωση ηλεκτρικής ισχύος εξωτερικών τροφοδοτικών ισχύος

Εναρμονισμένα πρότυπα που έθεσαν τις βάσεις:

EN 300 440-2 V 1.4.1
 EN 301 489-3 V 1.6.1
 EN 301 489-1 V 1.9.2

EN 60335-1:2012+A11:2014
 EN 62233:2088
 EN 55014-1:2006+A1:2009+A2:2011
 EN 55014-2:2015
 EN 61000-3-2:2014
 EN 61000-3-3:2013
 Έλεγχος και σύμφωνα με το DIN EN 15828

Η παρούσα δήλωση συμμόρφωσης παύει να ισχύει σε περίπτωση μετασκευής ή αλλαγής του προϊόντος χωρίς έγκριση.

Υπεγράφη και εκ μέρους της: Flap Competence Center, H-1184 Budapest

Βουδαπέστη, 19/09/2017

Lutz Disselhoff, Διευθύνων Σύμβουλος

Registry number: 01-09-160302 • Tax number: 10631458-2-43, EU VAT ID number: HU10631458 • Managing Director: Lutz Disselhoff
 Bank account number: MKB Bank Zrt. (HUF) 10300002-10498499-49020010 IBAN: HU48 1030 0002 1049 8499 4902 0010
 (EUR) 10300002-10498499-48820013 IBAN: HU74 1030 0002 1049 8499 4882 0013 BIC: MKKBHUHB

Table of contents

1. Contents and target group of the instructions	43
2. Safety regulations	43
2.1 Meaning of the safety notes	43
2.2 Safety notes	43
2.3 Correct purpose of use	44
2.4 Incorrect purpose of use	44
2.5 Usage restriction	45
3. General installation reference	45
4. Programming	45
4.1 Teach in push button sender	46
4.2 Teach in parallel operation (optional)	46
4.3 Teach in across-corner operation (optional)	47
4.4 Complete setup by carrying out an automatic reference run	47
5. Programming changes	47
5.1 Initiating a new reference run	47
5.2 Factory settings	47
5.3 Push button sender reset	47
6. Operation	48
7. System maintenance	48
7.1 Cleaning the fitting	48
7.2 Front panel cleaning	48
7.3 Battery change	48
8. Disposal	48
9. Troubleshooting	49
10. Technical data	49
11. Conformity declarations	50
11.1 The power supply is part of the scope of delivery	50
11.2 The power supply is not part of the scope of delivery	51

1. Contents and target group of the instructions

These operating instructions describe the programming and start-up of FREElift flap fittings with motorised opening and closing functionality.

The operating instructions and the separate installation instructions must be retained until the product is disposed of and passed on to the new owner in the event of resale or transfer.

The operators must be informed how to handle the product in a safe and proper way.

2. Safety regulations

2.1 Meaning of the safety notes

The safety notes in these operating instructions are classified according to the severity of the danger.



WARNING

The safety note marks a hazardous dangerous situation that could lead to severe physical injuries.

NOTE

Notes are used to point out the possibility of consequential damage to the product if they are not complied with. The note is also used to provide important additional information.

2.2 Safety notes

Basic safety notes

- » Installation and connection, start-up, maintenance and disassembly must only be carried out by trained experts.
- » The end user must be instructed with regard to operation by trained experts.
- » Have all repairs carried out by trained experts. A repair is needed if the device has been damaged, e.g. due to damage to the mains lead or the plug, fluid spillage, objects that have fallen inside, moisture, malfunctions or dropping the device.
- » Do NOT use the FREElift eTouch drive in the vicinity of water or in damp rooms. ONLY clean the FREElift eTouch drive with a dry or slightly moistened cloth. The FREElift eTouch drive must not be buried or covered by objects, products (e.g. food), nor may these materials be allowed to penetrate into the housing.
- » The connection may only be made using the provided power supply of type FW7436/24 or with a device with equivalent power parameters and safety standards. Do not allow the mains lead to be subjected to loads or kinked.
- » Protect the FREElift eTouch drive from oil and aggressive cleaning agents.
- » Do not open the fitting, the drive unit, the power supply or the push button sender. Unauthorised modifications to the fitting will invalidate the manufacturer's liability for any resulting damage.
- » Do not hold onto the cabinet doors when they are being opened or closed, or reach into the movement range of the lever arms and front panels.
- » Since residual risks cannot be completely ruled out depending on the application and the installation situation, the person bringing the eTouch drive into circulation must ensure that a safety-related risk assessment is carried out for the completed furniture.

Electrical safety

- » The power supply must comply with the information on the type plate.
- » The power plug and the power supply unit must be easily accessible.
- » Never immerse the power supply unit in water, expose to humidity, or touch with wet hands. Risk of short circuits and fire.
- » Never replace or modify the power plug or the mains lead.
- » Never pull on the mains lead - always hold the power plug.

If the mains connection lead of this device is damaged, it must be replaced by the manufacturer or his customer service or a similar qualified person in order to avoid danger.

2.3 Correct purpose of use

The FREElift flap fittings, which are equipped with an electric drive unit, are only suitable for use in tall cabinets and wall units with flap fronts in living room, office and kitchen areas in accordance with the specified front panel weight and the appropriate cabinet height. Exact details of the respective area of application can be found in the associated installation instructions.

- When used in tall cabinets (distance from wall or cabinet depth = 600 +/- 50 mm), a minimum distance of 1700 mm must be maintained between the bottom edge of the front panel and the floor.
- When used in wall units (distance from wall or cabinet depth = 300 +/- 50 mm), a minimum distance of 1500 mm must be maintained between the bottom edge of the front panel and the floor.
- Use as a wall unit is only permitted above worktops with a minimum depth of 600 mm and a minimum distance of at least 500 +/- 50 mm between the bottom edge of the front panel and the worktop.
- Surrounding front edges and the edges of the cabinet facing the opening direction must have a minimum radius of 1.5 mm.
- Cabinet hangers must be equipped with hook-off protection.

Exact details of the respective area of application can be found in the associated installation instructions.

2.4 Incorrect purpose of use

Any use that is not mentioned in chapter 2.3 is considered to be improper. The operator or user is solely responsible for any resulting damage. It is particularly important to avoid the following:

- Use outdoors
- Use in potentially explosive or chemically aggressive environments
- Use as a closing device on gates and doors
- Use in the vicinity of electromagnetically sensitive devices
- Use by persons who have not been given instruction

2.5 Usage restriction

This appliance is not intended for use by persons (including children) with reduced physical, sensory or mental capabilities, or lack of experience and knowledge, unless they have been given supervision or instruction concerning use of the appliance by a person responsible for their safety.

Children should be supervised to ensure that they do not play with the appliance.

More information can be found on the Internet at:
<http://support.kesseboehmer.de/freelift-etouch>

3. General installation reference

NOTE

A prerequisite for problem-free programming and functionality of the electric drive is accurate setting of the load bearing capacity of the two mechanical basic fittings to the individual flap weight. The fittings must be set such that the flap remains in the position in which it is released from an opening angle of about 25-30° (no dropping, no independent swivelling upwards).

Upon delivery from the manufacturer's, the drive units can be installed regardless of pairing or assignment to the push button senders.

It must always be ensured that the power plug is accessible, also after the wall unit has been fitted.

4. Programming

Upon delivery from the manufacturer's, the push button senders are not taught in. Individual push button senders can be taught in or removed.

» Before programming the push button senders, insert batteries or remove the inserted insulating strip, see picture section on page 151.

Programming procedure

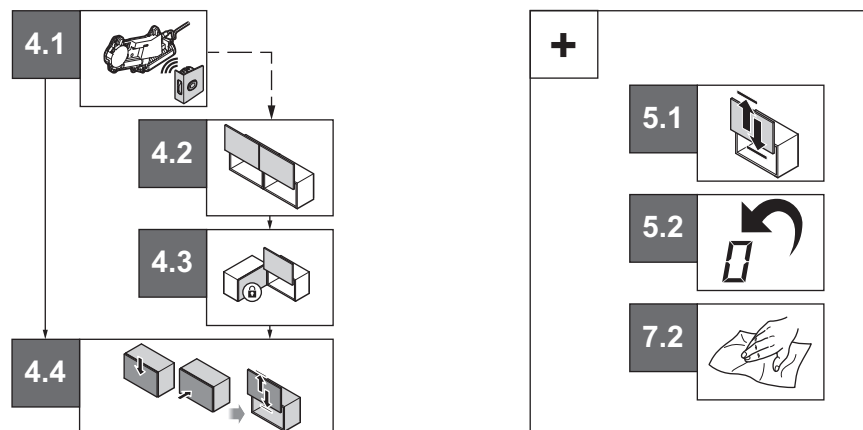

NOTE

An activated menu item remains active for 30 seconds, then the setup menu is automatically exited.

Acoustic feedback

A signal is emitted after every action.

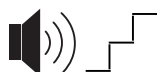

Confirmation

A step that was learned during teach-in or programming has been confirmed.

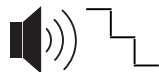

Cancel

The previous step has been cancelled.



Next menu item

The next menu item has been reached.

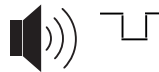

Warning

Warning signal in the event of a malfunction or erroneous operation.

Visual feedback

Every action is confirmed by flashing or illumination of the LEDs.

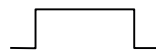
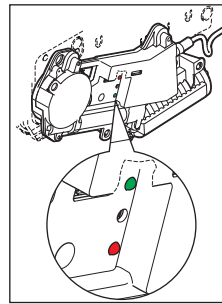

LED permanently on



LED flashing



LED permanently off

Operations

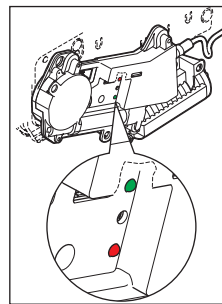

Green LED

Menu selection switching button

Red LED

Long press > 2 s:
Setup start / Activate menu item

Extremely short press < 100 ms:
Next menu item

4.1 Teach in push button sender

NOTE

A push button sender can only be taught in at a drive.

After selecting the menu item, the push button sender must be pressed within 30 seconds. A successful teach-in is confirmed by an acoustic signal.

- » For step by step instructions, see picture section on page 152, point 4.1.
- » Repeat procedure for all push button senders that are assigned to the drive unit (usually two push button senders).
- » Continue to next menu item or complete setup, see section "4.4 Complete set-up by carrying out an automatic reference run".

NOTE

The reference run must not be stopped or interrupted by intervening under any circumstances.

4.2 Teach in parallel operation (optional)

NOTE

Only two drive units can ever be coordinated with each other simultaneously. The procedure must be repeated for every other drive unit.

A maximum of 3 eTouch applications can be connected in series.

The respective menu items of both drive units must be called up within 30 seconds for both drive units to be switched in parallel.

- » For step by step instructions, see picture section on page 153, point 4.2.
- » Continue to next menu item or complete setup, see section "4.4 Complete setup by carrying out an automatic reference run".

NOTE

The reference run must not be stopped or interrupted by intervening under any circumstances.

4.3 Teach in across-corner operation (optional)**NOTE**

In order to avoid front panel collisions with an across-corner configuration, the respective menu items of both drive units must be called up within 30 seconds.

- » For step by step instructions, see picture section on page 154, point 4.3.
- » Complete setup by carrying out a reference run, see section "4.4 Complete setup by carrying out an automatic reference run".

4.4 Complete setup by carrying out an automatic reference run

- » Close front panel and trigger a reference run by applying gentle pressure to the front panel. The settings are saved by carrying out two complete opening and closing procedures.

NOTE

The reference run must not be stopped or interrupted by intervening under any circumstances.

5. Programming changes**5.1 Initiating a new reference run**

A new reference run may be required if changes are made to the system (e.g. new front panel with a different weight) or if the drive stops during the opening or closing run.

- » Select menu item and close the cabinet flap within 30 seconds.
- » Trigger a reference run by applying gentle pressure to the front panel.
- » For step by step instructions, see picture section on page 155, point 5.1.

NOTE

The reference run must not be stopped or interrupted by intervening under any circumstances.

NOTE

If several drive units are being used in order to create a continuous front panel, the new reference run must be carried out or activated simultaneously at all drives connected in parallel.

5.2 Factory settings

The drive unit is reset in the as-delivered condition.

NOTE

All saved settings are deleted.

- » For step by step instructions, see picture section on page 156, point 5.2.

5.3 Push button sender reset

The push button sender is reset to the factory settings and can be taught in again.

- » Remove battery from housing of push button sender and insert again with the button pressed.
- » For step by step instructions, see picture section on page 157, point 5.3.

6. Operation

- » For step by step instructions, see picture section on page 157, point 6.
- » The interior cabinet lighting that is connected to the 24 V lighting output takes place via the drive unit, i.e. after opening the light is switched on, and is switched off again before closing.
- » If the cabinet flap remains open for a long period, the interior cabinet lighting is automatically switched off again after 5 minutes.

7. System maintenance

7.1 Cleaning the fitting

WARNING

- Current-carrying components
Risk of short circuits and fire due to improper cleaning
- » Never clean fitting and drive using liquids, cleaning agents containing alcohol, solvents or thinners.
 - » Do not use pressure or steam cleaning devices.
 - » Disconnect power plug before cleaning.

NOTE

- » Only use a duster or vacuum cleaner for dry cleaning.
- » Only use a soft, damp cloth for wet cleaning.

NOTE

- » The fittings are maintenance-free.

7.2 Front panel cleaning

NOTE

- » Only use a duster or vacuum cleaner for dry cleaning.
- » Only use a soft, damp cloth for wet cleaning.

- » Open front panel and press rubberised surface of push button.
- » Start manually closing the front panel within 3 seconds. The closing procedure must be completed within 10 seconds.
The drive unit will now no longer react to pressing the front panel for 2 minutes.
- » The blocking time of 2 minutes can be interrupted by manually opening the front panel.
- » For step by step instructions, see picture section on page 158, point 7.2.

7.3 Battery change

NOTE

- » Dispose of old battery in an environmentally friendly manner.

WARNING

- Risk of chemical burns from leaking or damaged batteries
- » Damaged, deformed or leaking batteries must only be touched with protective gloves.

- » For step by step instructions, see picture section on page 158, point 7.3.

8. Disposal

- » Please comply with the respective national and local regulations when disposing of or recycling the fitting or its components!

9. Troubleshooting

Interference	Cause	Remedy
Not working	Mains voltage not present	Check whether power plug has been inserted
	Plug connections have no contact	Check all plug connections for proper contact
	After 2 minutes of permanent operation - stop for 8 minutes	Wait for 8 minutes
Unable to perform reference run	Push button sender / drive unit coordination not carried out	Perform push button sender coordination, see chapter 4.1 <i>Teach in push button sender</i>
	Battery in push button sender empty, not present or wrongly inserted	Insert new battery or check for correct installation position, see chapter 7.3 <i>Battery change</i>
Reference run starts but is not completed	Force setting of fitting does not match flap weight	Perform force setting as per point 12 of the Free flap fitting installation instructions
Reference run restarts	Power failure	Perform reference run, see chapter 5.1 <i>Initiating a new reference run</i>

NOTE

» Contact your specialist dealer if the fitting is still defective after performing the described remedial measures or other interferences arise.

10. Technical data

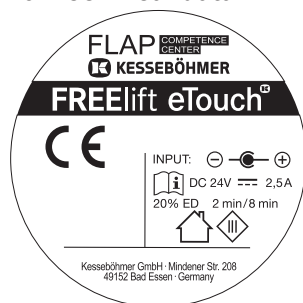

Item	72071
Software version	SW 09
Date DMY	15615 F2013292
Consec. no.	Lfd.Nr. 248 0062
Checker	
Manufacturing order	

72072
V1-13072015
24415 F2014300
Lfd.Nr. 350 0136

FREElift eTouch 72071 (for FREEfold, slide & swing) & 72072 (for FREEflap)	
Voltage / Frequency / Current strength	100 - 240 V AC / 50 - 60 Hz / 1.3 A 24 V DC / 2.5 A
Drive power consumption	60 watts
Protection class (with power supply included in scope of delivery)	2
Protection class (with power supply not included in scope of delivery)	3
Emission sound pressure level	< 70 dB(A)
Radio frequency	2.4 GHz
Radio remote control battery	CR 2032 Lithium button cell, 3 V
Standby power	≤ 1 Watt

NOTE

» The drive may only be operated with safety low voltage in accordance with the marking on the device.

11. Conformity declarations

NOTE

» The conformity declarations can also be called up at www.kesseboehmer.de.

11.1 The power supply is part of the scope of delivery

FLAP COMPETENCE CENTER

FLAP Competence Center Kft.
H-1184 Budapest, Hengersor u. 30.
Phone: +36 1 297 1411
Fax: +36 1 295 4231
E-Mail: secretary@fcc.hu

EU Declaration of conformity

Manufacturer: FLAP Competence Center Kft
H-1184 Budapest, Hengersor u. 30

The manufacturer is solely responsible for issuing this declaration of conformity.

Object of declaration: Electric Free flap fittings
Type designation : FREElift eTouch / Free E

The above-mentioned object of declaration fulfils the relevant harmonisation legislation of the Union

1999/5/EG
from 13.06.2016
2014/53/EU

R&TTE directive

RE directive

2014/30/EU

Electromagnetic compatibility (EMC Directive)

Regulation (EC) 278/2009

Requirements for electric power consumption of external power supplies

Harmonised standards, that were taken as a basis:

EN 300 440-2 V 1.4.1
EN 301 489-3 V 1.6.1
EN 301 489-1 V 1.9.2

EN 60335-1:2012+A11:2014
EN 62233:2088
EN 55014-1:2006+A1:2009+A2:2011
EN 55014-2:2015
EN 61000-3-2:2014
EN 61000-3-3:2013
Also tested in compliance with DIN EN 15828

This declaration of conformity loses its validity, if the product is altered or modified without consent.

Signed for and in the name of: Flap Competence Center, H-1184 Budapest

Budapest, 19.09.2017

Lutz Disselhoff, Managing Director

Registry number: 01-09-160302 • Tax number: 10631458-2-43, EU VAT ID number: HU10631458 • Managing Director: Lutz Disselhoff
Bank account number: MKB Bank Zrt. (HUF) 10300002-10498499-49020010 IBAN: HU48 1030 0002 1049 8499 4902 0010
(EUR) 10300002-10498499-48820013 IBAN: HU74 1030 0002 1049 8499 4882 0013 BIC: MKKBHUHB

4037240000

12.0001.010.428.0000.00

HDE 11/2017

11.2 The power supply is not part of the scope of delivery

FLAP **COMPETENCE CENTER**

FLAP Competence Center Kft.
H-1184 Budapest, Hengersor u. 30.
Phone: +36 1 297 1411
Fax: +36 1 295 4231
E-Mail: secretary@fcc.hu

EU Declaration of conformity

Manufacturer: FLAP Competence Center Kft
H-1184 Budapest, Hengersor u. 30

The manufacturer is solely responsible for issuing this declaration of conformity.

Object of declaration: Electric Free flap fittings
Type designation : FREElift eTouch / Free E

The above-mentioned object of declaration fulfils the relevant harmonisation legislation of the Union

1999/5/EG from 13.06.2016 2014/53/EU	R&TTE directive RE directive
2001/95/EU	ProdSA2001/95/EC (<i>ProdSA RL</i>)
2014/30/EU	Electromagnetic compatibility (EMC Directive)
Regulation (EC) 278/2009	Requirements for electric power consumption of external power supplies

Harmonised standards, that were taken as a basis:

EN 300 440-2 V 1.4.1
EN 301 489-3 V 1.6.1
EN 301 489-1 V 1.9.2

EN 60335-1:2012+A11:2014
EN 62233:2088
EN 55014-1:2006+A1:2009+A2:2011
EN 55014-2:2015
EN 61000-3-2:2014
EN 61000-3-3:2013

Also tested in compliance with DIN EN 15828

This declaration of conformity loses its validity, if the product is altered or modified without consent.

Signed for and in the name of: Flap Competence Center, H-1184 Budapest

Budapest, 19.09.2017

Lutz Disselhoff, Managing Director

Registry number: 01-09-160302 • Tax number: 10631458-2-43, EU VAT ID number: HU10631458 • Managing Director: Lutz Disselhoff
Bank account number: MKB Bank Zrt. (HUF) 10300002-10498499-49020010 IBAN: HU48 1030 0002 1049 8499 4902 0010
(EUR) 10300002-10498499-48820013 IBAN: HU74 1030 0002 1049 8499 4882 0013 BIC: MKKBHUHB

Índice

1. Contenido y destinatarios de las instrucciones	53
2. Normas de seguridad	53
2.1 Significado de las advertencias de seguridad	53
2.2 Advertencias de seguridad	53
2.3 Utilización correcta	54
2.4 Utilización incorrecta	54
2.5 Restricciones de uso	55
3. Advertencias generales para el montaje	55
4. Programación	55
4.1 Configurar el radiopulsador	56
4.2 Configuración para funcionamiento paralelo (opcional)	57
4.3 Configuración para armarios en esquinas (opcional)	57
4.4 Finalizar la configuración con la carrera de referencia automática	57
5. Modificaciones de la programación	57
5.1 Iniciar una nueva carrera de referencia	57
5.2 Configuración de fábrica	57
5.3 Reiniciar el radiopulsador	58
6. Manejo	58
7. Cuidado del sistema	58
7.1 Limpieza del herraje	58
7.2 Limpieza del frente	58
7.3 Cambio de baterías	58
8. Gestión de residuos	59
9. Solución de problemas	59
10. Datos técnicos	59
11. Declaraciones de conformidad	60
11.1 Transformador incluido en el suministro	60
11.2 Transformador distinto del incluido en el suministro	61

1. Contenido y destinatarios de las instrucciones

Este manual de instrucciones describe cómo programar y poner en servicio los herrajes para puertas elevables FREElift con apertura y cierre motorizado. Guarde las instrucciones de funcionamiento y las instrucciones de montaje editadas por separado durante toda la vida útil del producto y, en caso de reventa o cesión del mismo, entréguelas al nuevo propietario. El personal de servicio debe estar informado sobre cómo manejar el producto correctamente y con seguridad.

2. Normas de seguridad

2.1 Significado de las advertencias de seguridad

En estas instrucciones, las advertencias de seguridad están clasificadas según la gravedad del peligro.



ADVERTENCIA

La "Advertencia" identifica una situación potencialmente peligrosa que puede provocar lesiones personales graves.

NOTA

La "Nota" se utiliza para señalar posibles daños en el producto si no se tiene en cuenta lo que se indica. También se utiliza para destacar información adicional importante.

2.2 Advertencias de seguridad

Advertencias generales de seguridad

- » El montaje, puesta en funcionamiento, mantenimiento y desmontaje solo deben confiarse a técnicos especializados.
- » Los usuarios finales deben ser instruidos por personal especializado acerca del manejo.
- » Todas las reparaciones deben realizarlas técnicos especializados. Es necesario reparar el dispositivo cuando se produzcan, por ejemplo, daños en el cable de alimentación o en el enchufe, daños ocasionados por derrame de líquidos, introducción de objetos o por la humedad, fallos de funcionamiento o caídas.
- » **NO** utilice el accionamiento FREElift eTouch cerca de agua o lugares húmedos. Limpie el accionamiento FREElift eTouch **ÚNICAMENTE** con una bayeta seca o ligeramente humedecida. No tape ni cubra el accionamiento FREElift eTouch con objetos o productos (alimentos etc.), y evite que estos se introduzcan en la caja.
- » Para la conexión a la red únicamente se debe utilizar el transformador tipo FW7436/24 suministrado con el dispositivo, o bien un transformador con parámetros de funcionamiento y estándares de seguridad equivalentes. Procure no doblar ni someter a tensión el cable de alimentación.
- » Proteja el accionamiento FREElift eTouch contra grasas y productos de limpieza agresivos.
- » No abra el herraje, la unidad de accionamiento, el transformador ni el radiopulsador. Las modificaciones no autorizadas en el herraje eximen al fabricante de cualquier responsabilidad por los daños resultantes.
- » Al abrir y cerrar las puertas del armario no las sujete ni sitúe la mano en el área de movimiento de los brazos del herraje y frontales.
- » Debido a que los riesgos residuales restantes no pueden descartarse por completo, dependiendo de la aplicación y de la situación de montaje, el distribuidor del accionamiento eléctrico eTouch montado está obligado por esta razón a llevar a cabo un análisis de riesgo con respecto a la seguridad para el mueble fabricado.

Seguridad eléctrica

- » El suministro de corriente debe cumplir las especificaciones indicadas en la placa de características del transformador.
- » El enchufe y el transformador deben estar fácilmente accesibles.
- » Nunca introduzca el transformador en agua, no lo esponga a la humedad, ni lo toque con las manos mojadas. ¡Peligro de cortocircuito e incendio!
- » No sustituya o modifique el enchufe ni el cable de alimentación.
- » No tire del cable: para desenchufar sujete siempre el enchufe.

Para evitar riesgos, si se daña el cable de alimentación de este dispositivo deberá ser sustituido por el fabricante o su servicio técnico, o bien por una persona con una cualificación similar.

2.3 Utilización correcta

Los herrajes para puertas elevables FREElift equipados con accionamiento eléctrico están diseñados únicamente para aplicaciones en armarios altos y armarios superiores con frentes elevables para hogares y oficinas, conforme a las indicaciones de peso del frente en función de la altura del armario. Los datos específicos para las diversas aplicaciones se pueden encontrar en las respectivas instrucciones de montaje.

- Si se aplica en armarios altos (distancia con la pared o profundidad del armario = 600 +/- 50 mm) se debe tener en cuenta una distancia mínima de 1700 mm entre el borde inferior frontal y el nivel del suelo.
- Si se aplica en armarios superiores (distancia con la pared o profundidad del armario = 300 +/- 50 mm) se debe tener en cuenta una distancia mínima de 1500 mm entre el borde inferior frontal y el nivel del suelo.
- La aplicación como armario superior solo se permite por encima de encimeras con una profundidad mínima de 600 mm y una distancia de mínimo 500 +/- 50 mm entre el borde inferior del frontal y la encimera.
- Los bordes frontales circunferenciales y los bordes del cuerpo existentes en sentido de apertura deben tener un radio mínimo de 1,5 mm.
- Los colgadores del cuerpo deben estar equipados con un seguro contra desenganche.

Los datos específicos para las diversas aplicaciones se pueden encontrar en las respectivas instrucciones de montaje.

2.4 Utilización incorrecta

Se considera incorrecta cualquier utilización que no se especifique en la sección 2.3. El operador o el usuario asumirá la responsabilidad sobre los daños resultantes de una utilización incorrecta.

En especial, no están permitidas las siguientes formas de utilización:

- Instalación en exteriores
- Instalación en áreas con riesgo de explosión y presencia de agentes químicos irritantes
- Instalación como dispositivo de cierre en portones y puertas de entrada

- Instalación cerca de dispositivos sensibles a influencias electro-magnéticas
- Uso por parte de personas que no estén instruidas en su manejo

2.5 Restricciones de uso

Las personas con capacidades limitadas, ya sean físicas, sensoriales o mentales, así como los niños desde 8 años y las personas sin suficiente experiencia o conocimiento solo pueden utilizar este dispositivo cuando estén supervisados, o cuando se les haya explicado cómo manejar con seguridad el dispositivo y entiendan los riesgos que conlleva su uso. No permita que los niños jueguen con el dispositivo. Si no están supervisados, los niños no deben realizar la limpieza y el mantenimiento a cargo del usuario.

En internet puede encontrar información más detallada:

<http://support.kesseboehmer.de/freelift-etouch>

3. Advertencias generales para el montaje

NOTA

Para programar el accionamiento eléctrico y garantizar un perfecto funcionamiento es imprescindible ajustar con precisión la capacidad de carga de los herrajes mecánicos básicos en función del peso de cada puerta. Los herrajes deben estar ajustados de manera que, desde un ángulo de apertura de 25-30°, la puerta se mantenga abierta en la posición en la que se deje (sin descender ni elevarse automáticamente).

En su estado de fábrica, las unidades de accionamiento se pueden instalar sin ocuparse del emparejamiento o la asignación de los radiopulsadores.

Asegúrese de que el enchufe de alimentación esté siempre accesible incluso con el armario superior instalado.

4. Programación

Los radiopulsadores se suministran sin configurar. La configuración y cancelación de los radiopulsadores se realiza individualmente.

» Antes de programar los radiopulsadores, coloque las pilas o extraiga la banda aislante, vea la página 151 en la sección ilustrada.

Procedimiento de programación

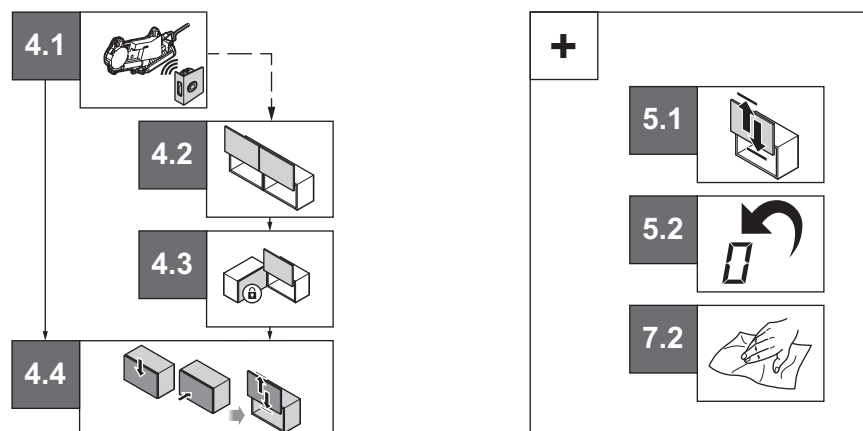

NOTA

Cuando se activa un elemento del menú, permanece activo durante 30 segundos y después el menú de configuración finaliza automáticamente.

Respuesta acústica

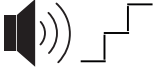
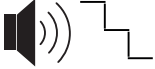
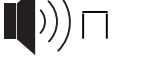
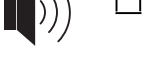

Todas las acciones finalizan con una señal acústica.

- 
Confirmación
 Se confirma el paso guardado durante el procedimiento de configuración / programación.
- 
Interrupción
 Se ha interrumpido el paso anterior.
- 
Siguiente elemento del menú
 Se ha llegado al siguiente elemento del menú.
- 
Advertencia
 Señal de advertencia de fallos de funcionamiento o errores de manejo.

Respuesta visual

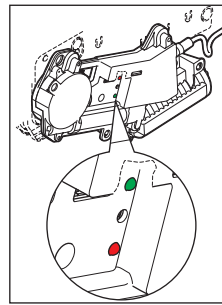
Todas las acciones se confirman mediante indicadores LED que parpadean o se iluminan.



-  El LED permanece encendido
-  El LED parpadea
-  El LED permanece apagado

Controles

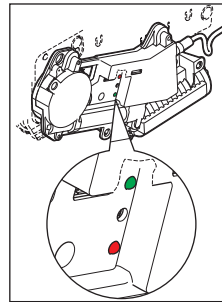

LED verde

Pulsador de selección del menú

LED rojo

Pulsación larga > 2 s:
Iniciar configuración / Activar elemento del menú

Pulsación muy breve < 100 ms.
Siguiendo elemento del menú

4.1 Configurar el radiopulsador

NOTA

Un radiopulsador solo se puede configurar con un accionamiento.

Después de seleccionar el elemento del menú, hay que presionar el radiopulsador en el plazo de 30 segundos. Cuando la configuración finaliza correctamente se confirma con una señal acústica.

- » Vea las instrucciones paso a paso en la parte ilustrada, página 152, sección 4.1.
- » Repita el proceso con todos los radiopulsadores asignados a la unidad de accionamiento (suelen ser dos radiopulsadores).
- » Continúe con el siguiente elemento del menú o finalice la configuración, vea la sección „4.4 Finalizar la configuración con la carrera de referencia automática“.

NOTA

La carrera de referencia nunca se debe interrumpir ni detener sujetando la puerta.

4.2 Configuración para funcionamiento paralelo (opcional)

NOTA

Solo se pueden configurar simultáneamente dos unidades de accionamiento para sincronizarlas. Para cada unidad de accionamiento adicional es preciso repetir el proceso.

Como máximo, se pueden conectar en serie hasta 3 aplicaciones eTouch.

Para poder conectar en paralelo dos unidades de accionamiento, es preciso activar los correspondientes elementos del menú de ambas unidades en el plazo de 30 segundos.

- » Vea las instrucciones paso a paso en la parte ilustrada, página 153, sección 4.2.
- » Continúe con el siguiente elemento del menú o finalice la configuración, vea la sección „4.4 Finalizar la configuración con la carrera de referencia automática“.

NOTA

La carrera de referencia nunca se debe interrumpir ni detener sujetando la puerta.

4.3 Configuración para armarios en esquinas (opcional)

NOTA

Para evitar que choquen las puertas de los armarios instalados en una esquina es preciso activar los correspondientes elementos del menú en ambas unidades de accionamiento en el plazo de 30 segundos.

- » Vea las instrucciones paso a paso en la parte ilustrada, página 154, sección 4.3.
- » Termine la configuración con la carrera de referencia, vea la sección „4.4 Finalizar la configuración con la carrera de referencia automática“.

4.4 Finalizar la configuración con la carrera de referencia automática

- » Cierre el armario y después presione ligeramente el frente para iniciar la carrera de referencia. Los parámetros se guardan cuando se realizan dos ciclos completos de apertura y cierre.

NOTA

La carrera de referencia nunca se debe interrumpir ni detener sujetando la puerta.

5. Modificaciones de la programación

5.1 Iniciar una nueva carrera de referencia

En caso de modificaciones del sistema (p. ej. instalación de un frente nuevo con distinto peso) o si el accionamiento se detiene durante la carrera de apertura o de cierre, es necesario realizar una nueva carrera de referencia.

- » Seleccione el elemento del menú y cierre la puerta del armario en el plazo de 30 segundos.
- » Presione ligeramente el frente para iniciar la carrera de referencia.
- » Vea las instrucciones paso a paso en la parte ilustrada, página 155, sección 5.1.

NOTA

La carrera de referencia nunca se debe interrumpir ni detener sujetando la puerta.

NOTA

Para frentes de lado a lado con aplicación de varias unidades de accionamiento, la nueva carrera de referencia debe iniciarse y realizarse simultáneamente con todos los accionamientos conectados en paralelo.

5.2 Configuración de fábrica

La unidad de accionamiento recupera su estado de fábrica.

NOTA

Se borran de la memoria todos los parámetros de configuración.

- » Vea las instrucciones paso a paso en la parte ilustrada, página 156, sección 5.2.

5.3 Reiniciar el radiopulsador

El radiopulsador recupera su estado de fábrica y se puede volver a configurar.

- » Extraiga las pilas del radiopulsador e insértelas otra vez manteniendo presionado el pulsador.
- » Vea las instrucciones paso a paso en la parte ilustrada, página 157, sección 5.3.

6. Manejo

- » Vea las instrucciones paso a paso en la parte ilustrada, página 157, sección 6.
- » La luz interior del armario conectada a la salida para iluminación de 24 V está controlada por la unidad de accionamiento: se enciende al finalizar el proceso de apertura y se apaga otra vez antes del proceso de cierre.
- » Cuando la puerta del armario permanece abierta mucho tiempo, la luz interior del armario se apaga automáticamente después de 5 minutos.

7. Cuidado del sistema

7.1 Limpieza del herraje



ADVERTENCIA

Los componentes están electrificados.

La limpieza incorrecta puede provocar cortocircuitos e incendios.

- » Nunca utilice líquidos, limpiadores con alcohol, disolventes o diluyentes para limpiar el herraje y el accionamiento.
- » No utilice aparatos de alta presión ni de limpieza con vapor.
- » Antes de iniciar la limpieza desconecte el enchufe.

NOTA

- » Para la limpieza en seco utilice únicamente una gamuza o un aspirador.
- » Para limpieza con agua utilice únicamente una bayeta suave ligeramente humedecida.

NOTA

- » Los herrajes no necesitan mantenimiento.

7.2 Limpieza del frente

NOTA

- » Para la limpieza en seco utilice únicamente una gamuza o un aspirador.
- » Para limpieza con agua utilice únicamente una bayeta suave ligeramente humedecida.

- » Abra el frente y presione la superficie de goma del pulsador.
- » Comience a cerrar manualmente el frente en el plazo de 3 segundos. El proceso de cierre debe completarse en el plazo de 10 segundos. Ahora, durante 2 minutos, la unidad de accionamiento no reaccionará a la presión sobre el frente.
- » El intervalo de bloqueo de 2 minutos se puede interrumpir abriendo el frente con la mano.
- » Vea las instrucciones paso a paso en la parte ilustrada, página 158, sección 7.2.

7.3 Cambio de baterías

NOTA

- » Para proteger el medio ambiente, deposite las pilas usadas en los puntos de recogida.



ADVERTENCIA

Las pilas agotadas o dañadas pueden provocar quemaduras y corrosión.

- » Utilice guantes cuando tenga que manipular pilas dañadas, deformadas o agotadas.
- » Vea las instrucciones paso a paso en la parte ilustrada, página 158, sección 7.3.

- 8. Gestión de residuos** » Para deshacerse del herraje o sus componentes reciclándolos tenga en cuenta la normativa nacional y local sobre gestión de residuos.

9. Solución de problemas

Fallo	Causa	Solución
No funciona	No hay corriente eléctrica	Compruebe si el enchufe está conectado a la red
	Falla el contacto de los conectores insertables	Asegúrese de que los conectores insertables hacen buen contacto
	Después de 2 minutos de funcionamiento continuo - parada de 8 minutos	Espere 8 minutos
No se puede realizar la carrera de referencia	No se ha asociado el radiopulsador con la unidad de accionamiento	Asocie el radiopulsador, vea la sección 4.1 <i>Configurar el radiopulsador</i>
	Las pilas del radiopulsador están agotadas, no se han colocado, o están mal colocadas	Coloque unas pilas nuevas o asegúrese de que están colocadas correctamente, vea la sección 7.3 <i>Cambio de baterías</i>
La carrera de referencia comienza pero no se realiza completa	La fuerza de retención del herraje no están ajustada para el peso de la puerta	Ajuste la fuerza de retención según la sección 12 de las instrucciones de montaje de los herrajes para puertas elevables Free
La carrera de referencia vuelve a comenzar	Fallo de corriente	Realice la carrera de referencia, vea la sección 5.1 <i>Iniciar una nueva carrera de referencia</i>

NOTA

- » Consulte con su proveedor en caso de que el herraje siga estropeado o se produzcan otros fallos después de aplicar las soluciones descritas.

10. Datos técnicos

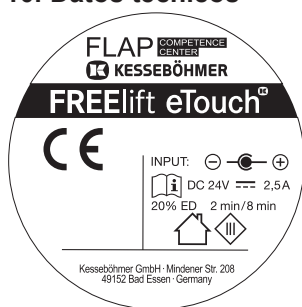

Artículo: **72071**
 Versión de software: **SW 09**
 Fecha DMA: **15615**
 Número de serie: **F2013292**
Lfd.Nr. 248 0062
 Verificado por: **Orden de producción**

72072
V1-13072015
24415
Lfd.Nr. 350 0136
F2014300

FREElift eTouch 72071 (para FREEfold, FREEslide y FREEswing) y 72072 (para FREEflap)	
Voltaje / Frecuencia / Intensidad	100 - 240 V CA / 50 - 60 Hz / 1,3 A 24 V CC / 2,5 A
Absorción de potencia del accionamiento	60 vatios
Clase de protección (con el transformador incluido en el suministro)	2
Clase de protección (con un transformador distinto del incluido en el suministro)	3
Presión acústica de emisión	< 70 dB(A)
Frecuencia de radio	2,4 GHz
Mando a distancia por radio con pilas	Tipo botón CR 2032 Litio, 3 V
Potencia en espera	≤ 1 vatio

NOTA

- » El accionamiento solo debe utilizarse con baja tensión de seguridad conforme con la placa de características del dispositivo.

11. Declaraciones de conformidad

NOTA

» Las declaraciones de conformidad también se pueden descargar en la página www.kesseboehmer.de.

11.1 Transformador incluido en el suministro

FLAP **COMPETENCE CENTER**

FLAP Competence Center Kft.
H-1184 Budapest, Hengersor u. 30.
Phone: +36 1 297 1411
Fax: +36 1 295 4231
E-Mail: secretary@fcc.hu

Declaración de conformidad UE

Fabricante: FLAP Competence Center Kft
H-1184 Budapest, Hengersor u. 30

El fabricante asume la responsabilidad exclusiva por la emisión de esta declaración de conformidad.

Objeto de la declaración: herrajes electrificados Free para puertas elevables

Nombre del modelo : FREElift eTouch / Free E

El objeto de la declaración indicado arriba cumple la normativa relevante de la legislación comunitaria de armonización

1999/5/EG Desde el 13.06.2016	Directiva R&TTE
2014/53/EU	Directiva RE
2014/30/EU	Compatibilidad electromagnética (Directiva CEE)
VO (EG) 278/2009	Requisitos sobre la absorción de potencia de los transformadores externos

Normas de armonización aplicadas:

EN 300 440-2 V 1.4.1
EN 301 489-3 V 1.6.1
EN 301 489-1 V 1.9.2

EN 60335-1:2012+A11:2014
EN 62233:2088
EN 55014-1:2006+A1:2009+A2:2011
EN 55014-2:2015
EN 61000-3-2:2014
EN 61000-3-3:2013
Comprobado También conforme a DIN EN 15828

Esta declaración de conformidad perderá su validez en caso de que el producto se modifique o se rectifique sin autorización.

Firmado por, y en nombre de: Flap Competence Center, H-1184 Budapest

Budapest, 19.09.2017

Lutz Disselhoff, director

Registry number: 01-09-160302 • Tax number: 10631458-2-43, EU VAT ID number: HU10631458 • Managing Director: Lutz Disselhoff
Bank account number: MKB Bank Zrt. (HUF) 10300002-10498499-49020010 IBAN: HU48 1030 0002 1049 8499 4902 0010
(EUR) 10300002-10498499-48820013 IBAN: HU74 1030 0002 1049 8499 4882 0013 BIC: MKKBHUHB

4037240000

12.0001.010.428.0000.00

HDE 11/2017

11.2 Transformador distinto del incluido en el suministro

FLAP COMPETENCE CENTER

FLAP Competence Center Kft.
H-1184 Budapest, Hengersor u. 30.
Phone: +36 1 297 1411
Fax: +36 1 295 4231
E-Mail: secretary@fcc.hu

Declaración de conformidad UE

Fabricante: FLAP Competence Center Kft
H-1184 Budapest, Hengersor u. 30

El fabricante asume la responsabilidad exclusiva por la emisión de esta declaración de conformidad.

Objeto de la declaración: herrajes electrificados Free para puertas elevables

Nombre del modelo : FREElift eTouch / Free E

El objeto de la declaración indicado arriba cumple la normativa relevante de la legislación comunitaria de armonización

1999/5/EG Directiva R&TTE

Desde el 13.06.2016

2014/53/EU Directiva RE

2001/95/EU Seguridad general de los productos (Directiva ProdSG)

2014/30/EU Compatibilidad electromagnética (Directiva CEE)

VO (EG) 278/2009 Requisitos sobre la absorción de potencia de los transformadores externos

Normas de armonización aplicadas:

EN 300 440-2 V 1.4.1

EN 301 489-3 V 1.6.1

EN 301 489-1 V 1.9.2

EN 60335-1:2012+A11:2014

EN 62233:2088

EN 55014-1:2006+A1:2009+A2:2011

EN 55014-2:2015

EN 61000-3-2:2014

EN 61000-3-3:2013

Comprobado También conforme a DIN EN 15828

Esta declaración de conformidad perderá su validez en caso de que el producto se modifique o se rectifique sin autorización.

Firmado por, y en nombre de: Flap Competence Center, H-1184 Budapest

Budapest, 19.09.2017

Lutz Disselhoff, director

Registry number: 01-09-160302 • Tax number: 10631458-2-43, EU VAT ID number: HU10631458 • Managing Director: Lutz Disselhoff
Bank account number: MKB Bank Zrt. (HUF) 10300002-10498499-49020010 IBAN: HU48 1030 0002 1049 8499 4902 0010
(EUR) 10300002-10498499-48820013 IBAN: HU74 1030 0002 1049 8499 4882 0013 BIC: MKKBHUHB

4037240000

12.0001.010.428.0000.00

HDE 11/2017

Sisällysluettelo

1. Ohjeen sisältö ja kohderyhmä	63
2. Turvallisuusmääräykset	63
2.1 Turvallisuusohjeiden merkitys	63
2.2 Turvallisuusohjeet	63
2.3 Määräystenmukainen käyttö	64
2.4 Määräystenvastainen käyttö	64
2.5 Käytön rajoitukset	65
3. Yleiset asennusohjeet	65
4. Ohjelmointi	65
4.1 Ohjauspainikkeen opetus	66
4.2 Rinnakkaiskäytön opetus (valinnainen)	67
4.3 Nurkkakäytön opetus (valinnainen)	67
4.4 Asetusten päättäminen automaattisella referenssiajolla	67
5. Ohjelmointimuutokset	67
5.1 Uuden referenssiajon alustus	67
5.2 Tehdasasetus	67
5.3 Ohjauspainikkeen resetointi	68
6. Käyttö	68
7. Järjestelmän hoito	68
7.1 Helan puhdistus	68
7.2 Etulevyn puhdistus	68
7.3 Pariston vaihto	68
8. Hävittäminen	69
9. Ongelmien käsittely	69
10. Tekniset tiedot	69
11. Vaatimuksenmukaisuusvakuutukset	70
11.1 Virtalähde sisältyy toimitukseen	70
11.2 Virtalähde ei sisälly toimitukseen	71

1. Ohjeen sisältö ja kohderyhmä

Tässä käyttöohjeessa kuvataan moottorilla tuetuilla avaus- ja sulkutoiminnoilla varustettujen FREElift-nosto-ovihelojen ohjelmointi ja käyttöönotto. Säilytä käyttöohje sekä erillinen asennusohje tuotteen hävittämiseen saakka ja luovuta ne eteenpäin myydessäsi tai luovuttaessasi tuotteen uudelle omistajalle. Käyttöhenkilöstön pitää olla tietoinen tuotteen turvallisesta ja asianmukaisesta käsittelystä.

2. Turvallisuusmääräykset

2.1 Turvallisuusohjeiden merkitys

Tämä käyttöohjeen turvallisuusohjeet on luokiteltu vaaran vakavuuden mukaan.

VAROITUS

Tällä turvallisuusohjeella merkitään mahdollinen vaarallinen tilanne, joka voi aiheuttaa vakavia ruumiin vammoja.

OHJE

Tätä ohjetta käytetään ilmoittamaan mahdollisista seurausvahingoista tuotteelle, jos sitä ei noudateta. Ohjetta käytetään myös tärkeiden lisätietojen antamiseen.

2.2 Turvallisuusohjeet

Perustavat turvallisuusohjeet

- » Liitännän, käyttöönoton, huollon ja purkamisen saa suorittaa vain koulutettu ammattihenkilöstö.
- » Loppukäyttäjälle on opastettava käyttäminen koulutetun ammattihenkilöstön toimesta.
- » Kaikenlaiset korjaukset saa suorittaa vain koulutettu ammattihenkilöstö. Korjaus on tarpeen, jos laite on vaurioitunut, esim. verkkojohdon, pistokkeen vaurioituessa, nesteiden tai vieraiden esineiden päästessä sisään, kosteuden, toimintahäiriöiden tai putoamisen johdosta.
- » ÄLÄ käytä FREElift eTouch-käyttöä veden läheisyydessä tai kasteissa tiloissa. Puhdista FREElift eTouch-käyttö VAIN kuivalla tai kevyesti kostutetulla liinalla. FREElift eTouch-käytölle ei saa roiskua tuotteita (esim. elintarvikkeita), eikä sitä saa peittää tai esineitä/aineita päästä sen sisään.
- » Liitäntä saadaan tehdä vain mukana toimitetulla tyyppin FW7436/24 verkko-osalla tai laitteella, jolla on samanarvoiset tehoparametrit ja turvallisuusstandardit. Vältä verkkojohdon kuormittamista tai taittamista.
- » Suojaa FREElift eTouch-käyttö öljyltä ja aggressiivisilta puhdistusaineilta.
- » Älä avaa helaa, käyttöyksikköä, virtalähdettä tai ohjauspainiketta. Helan omavaltaiset muutokset aiheuttavat valmistajan vastuun raukeamisen sen seurauksena aiheutuvista vahingoista.
- » Kaapin ovia avattaessa ja suljettaessa niistä ei saa pitää kiinni tai koskettaa vipuvarsien ja etulevyjen liikealueelle.
- » Koska käytöstä ja asennustilanteesta riippuen käyttöön liittyviä jäännösriskejä ei voida täysin sulkea pois, asennetun eTouch-käytön käyttöönottajän huolehdittava siitä, että valmistetulle kalusteelle suoritetaan turvallisuuteen liittyvä riskianalyysi.

Sähköinen turvallisuus

- » Virtasyötön pitää olla verkko-osan tyyppikilven arvojen mukainen.
- » Verkkopistokkeeseen ja virtalähteeseen pitää päästä helposti käsiksi.
- » Älä koskaan upota virtalähdettä veteen, aseta alttiiksi kosteudelle tai kosketa märillä käsillä. Oikosulku- ja tulipalovaara.
- » Älä vaihda verkkopistoketta tai verkkojohtoa tai tee niihin muutoksia.
- » Älä vedä verkkojohdosta, vaan aina verkkopistokkeesta.

Jos tämän laitteen verkkoliitäntäjohto vaurioituu, pitää se vaarojen välttämiseksi vaihtaa valmistajan, heidän asiakaspalvelun tai pätevän ammattihenkilön toimesta.

2.3 Määräystenmukainen käyttö

Sähköisellä käyttöyksiköllä varustetut FREElift-nosto-ovihelat sopivat käytettäväksi ainoastaan etulevyillä varustetuissa komeroissa ja seinäkaapeissa, asuinhuoneissa, toimistoissa ja keittiöissä, annetun etulevyn painon ja vastaavan kaapin korkeuden mukaisesti. Tarkat tiedot kyseisistä käyttöalueista voidaan katsoa tuotteille kuuluvista asennusohjeista.

- Käytettäessä komeroissa (etäisyys seinään tai kaapin syvyys = 600 +/- 50 mm) on huomioitava etusarjan alareunan ja lattiatason välinen vähimmäisetäisyys 1700 mm.
- Käytettäessä seinäkaapeissa (etäisyys seinään tai kaapin syvyys = 300 +/- 50 mm) on huomioitava etusarjan alareunan ja lattiatason välinen vähimmäisetäisyys 1500 mm.
- Käyttö seinäkaappina on sallittu vain vähimmäissyvyydeltään 600 mm työtasojen yläpuolella ja etusarjan alareunan ja työtason välisellä vähimmäisetäisyydellä 500 +/- 50 mm.
- Ympäröivillä etusarjan reunoilla ja rungon avausuuntaan suuntautuvilla reunoilla pitää olla vähintään 1,5 mm säde.
- Runkokannakkeet ovat varustettava varmistimella.

Tarkat tiedot kyseisistä käyttöalueista voidaan katsoa tuotteille kuuluvista asennusohjeista.

2.4 Määräystenvastainen käyttö

Jokainen luvussa 2.3 mainitseman käyttö on määräystenvastaista. Sellaisesta käytöstä aiheutuvien vahinkojen riski on yksinomaan käyttäjäryityksellä tai käyttäjällä.

Erityisesti seuraavat käytöt eivät ole sallittuja:

- Käyttö ulkoalueella
- Käyttö räjähdysvaarallisessa ja kemiallisesti aggressiivisessä ympäristössä
- Käyttö porttien ja ovien sulkemislaitteena
- Käyttö sähkömagneettisesti herkkien laitteiden läheisyydessä
- Käyttö opastamattomien henkilöiden toimesta

2.5 Käytön rajoitukset

Tätä laitetta voivat käyttää yli 8-vuotiaat lapset sekä henkilöt, joiden psyykkiset, sensoriset tai mentaaliset kyvyt ovat alentuneita tai joilla on puutteita kokemuksessa ja tiedoissa, jos heitä valvotaan tai ovat saaneet opastuksen laitteen turvallisesta käytöstä ja ymmärtävät siitä aiheutuvat vaarat. Lapset eivät saa leikkiä laitteella. Lapset eivät saa puhdistaa laitetta tai suorittaa sen käyttäjän huoltoa ilman valvontaa. Lisätietoja löydät internetistä osoitteesta:
<http://support.kesseboehmer.de/freelift-etouch>

3. Yleiset asennusohjeet

OHJE

Sähköisen käytön kitkattoman ohjelmoinnin ja toiminnan edellytyksenä on molempien mekaanisten perushelojen kantavuuden tarkka säätö yksilölliselle nosto-oven painolle. Helat pitää säätää siten, että avautumiskulmasta n. 25-30° alkaen nosto-ovi pysyy siinä asennossa, jossa se vapautetaan (ei sulkeudu, ei käänny itsestään ylös).

Valmistajan toimitustilassa voidaan käyttöyksiköt asentaa ottamatta huomioon parinmuodostusta tai kohdennusta ohjauspainikkeille. Pääsy verkkopistokkeelle pitää olla aina varmistettuna myös seinäkaapin kiinnittämisen jälkeen.

4. Ohjelmointi

Toimitustilassa ohjauspainikkeet eivät ole opetettuina. Yksittäinen ohjauspainike voidaan opettaa tai poistaa.

» Ennen ohjauspainikkeen ohjelmointi on siihen asettava paristot tai poistettava erotusliuska, ks. kuvaosa sivulla 151.

Ohjelmointitapahtuma

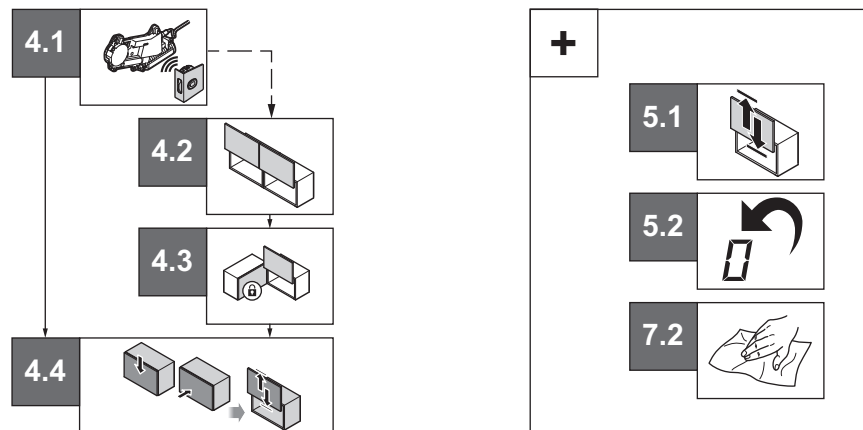

OHJE

Aktivoitu valikkokohta pysyy 30 sekuntia aktiivisena, tämän jälkeen asetusvalikko päätetään automaattisesti.

Akustinen paluuilmoitus

Jokainen toimenpide lopetetaan signaalilla.

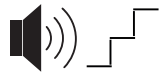

Vahvistus

Opittu vaihe vahvistettiin opetuksen / ohjelmoinnin yhteydessä.

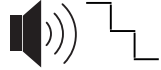

Keskeytys

Edellinen vaihe keskeytettiin.



Seuraava valikkokohta

Seuraavaan valikkokohtaan saavuttiin.

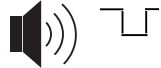

Varoitus

Varoitussignaali vikatoiminnon/virheikäytön yhteydessä.

Optinen paluuilmoitus

Jokainen toimenpide vahvistetaan LEDin vilkkumisella tai palamisella.

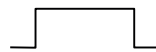
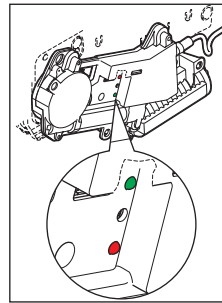

LED palaa pysyvästi



LED vilkkuu

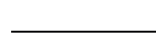

LED pysyvästi sammuneena

Käyttö

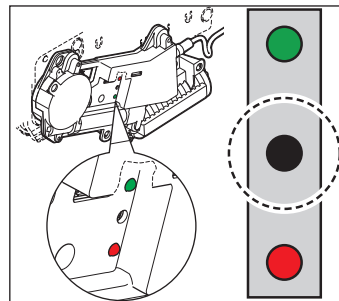

Vihreä LED

Valikkova-
linnan
painike

Punainen
LED

Pitkä painallus > 2 s:
Asetusten käynnistys /
valikkokohtan aktivointi

Erittäin lyhyt painallus < 100 ms.
Seuraava valikkokohta

4.1 Ohjauspainikkeen opetus

OHJE

Ohjauspainike voidaan aina vain opettaa yhdelle käytölle.

Valikkokohtan valinnan jälkeen ohjauspainiketta pitää painaa 30 sekunnin sisällä.
Onnistunut opetus vahvistetaan signaaliäänellä.

- » Vaiheittainen ohje, katso kuvaosa sivulla 152, kohta 4.1.
- » Toista tapahtuma kaikille käyttöyksikön kanssa käytettäville ohjauspainikkeille (normaalisti kaksi ohjauspainiketta).
- » Jatka seuraavaan valikkokohtaan tai päätä asetukset, ks. kohta "4.4 Asetusten päättäminen automaattisella referenssiajolla".

OHJE

Referenssiajtoa ei missään tapauksessa saa pysäyttää tai keskeyttää koskettamalla.

4.2 Rinnakkaiskäytön opetus (valinnainen)

OHJE

Samanaikaisesti voidaan mukauttaa aina vain kaksi käyttöyksikköä. Tapahtuma pitää toistaa jokaiselle muulle käyttöyksikölle.

Sarjaan voidaan kytkeä enintään 3 eTouch-sovellusta.

Jotta molemmat käyttöyksiköt voidaan kytkeä sarjaan, pitää molempien käyttöyksiköiden kyseiset valikkokohtat kutsua esiin 30 sekunnin sisällä.

- » Vaiheittainen ohje, katso kuvaosa sivulla 153, kohta 4.2.
- » Jatka seuraavaan valikkokohtaan tai päätä asetukset, ks. kohta "4.4 Asetusten päättäminen automaattisella referenssijolla".

OHJE

Referenssijoa ei missään tapauksessa saa pysäyttää tai keskeyttää koskettamalla.

4.3 Nurkkakäytön opetus (valinnainen)

OHJE

Jotta kahden nurkkaan sijoitettavan kaapin etulevyjen törmäykset vältettäisiin, pitää molempien käyttöyksiköiden kyseiset valikkokohtat kutsua esiin 30 sekunnin sisällä.

- » Vaiheittainen ohje, katso kuvaosa sivulla 154, kohta 4.3.
- » Päätä asetukset referenssijolla, ks. kohta "4.4 Asetusten päättäminen automaattisella referenssijolla".

4.4 Asetusten päättäminen automaattisella referenssijolla

- » Sulje etulevy ja käynnistä referenssijao kevyellä painalluksella etulevyyn. Asetukset tallennetaan kahdella loppuun suoritetulla avaus- ja sulkemistapah-tumalla.

OHJE

Referenssijoa ei missään tapauksessa saa pysäyttää tai keskeyttää koskettamalla.

5. Ohjelmointi-muutokset

5.1 Uuden referenssijon alustus

Uusi referenssijao voi olla tarpeellinen, jos järjestelmään on tehty muutoksia (esim. eri painoinen uusi etulevy) tai jos käyttö on jäänyt paikoilleen avautumisen tai sulkeutumisen aikana.

- » Valitse valikkokohta ja sulje kaapin ovi 30 sekunnin sisällä.
- » Käynnistä referenssijao kevyellä painalluksella etulevyyn.
- » Vaiheittainen ohje, katso kuvaosa sivulla 155, kohta 5.1.

OHJE

Referenssijoa ei missään tapauksessa saa pysäyttää tai keskeyttää koskettamalla.

OHJE

Käytettäessä useita käyttöyksiköitä pidemmälle etulevyille, pitää uusi referenssijao suorittaa tai aktivoida samanaikaisesti kaikilla sarjaankytketyillä käytöillä.

5.2 Tehdasasetus

Käyttöyksikkö palautetaan toimitustilaan.

OHJE

Kaikki tallennetut asetukset poistetaan.

- » Vaiheittainen ohje, katso kuvaosa sivulla 156, kohta 5.2.

5.3 Ohjauspainikkeen resetointi

Ohjauspainike palautetaan tehdasasetukseen ja voidaan opettaa uudelleen.

- » Ota paristo pois ohjauspainikkeen kotelosta ja aseta se takaisin painikkeen ollessa painettuna.
- » Vaiheittainen ohje, katso kuvaosa sivulla 157, kohta 5.3.

6. Käyttö

- » Vaiheittainen ohje, katso kuvaosa sivulla 157, kohta 6.
- » 24 V:n valaistuslähdölle liitetyn kaapin sisävalaistuksen ohjaus tapahtuu käyttöyksikön kautta, eli avauksen jälkeen valo kytketään päälle ja sammutetaan jälleen ennen sulkemista.
- » Tapauksessa, että kaapin ovi on pidempään auki, kytketään kaapin sisävalaistus 5 minuutin kuluttua automaattisesti pois päältä.

7. Järjestelmän hoito

7.1 Helan puhdistus



VAROITUS

- Sähkövirtaa johtavia osia
Oikosulku- ja tulipalovaara epäasianmukaisen puhdistuksen johdosta
- » Älä koskaan puhdista helaa tai käyttö nesteillä, alkoholipitoisilla puhdistusaineilla, liuotinaineilla tai ohentimilla.
 - » Älä käytä korkeapaine- tai höyrypuhdistuslaitteita.
 - » Vedä verkkopistoke irti enne puhdistusta.

OHJE

- » Käytä kuivapuhdistukseen vain liinaa tai pölynimuria.
- » Käytä kosteaan puhdistukseen pehmeää, hieman kostutettua liinaa.

OHJE

- » Helat ovat huoltovapaita.

7.2 Etulevyn puhdistus

OHJE

- » Käytä kuivapuhdistukseen vain liinaa tai pölynimuria.
- » Käytä kosteaan puhdistukseen pehmeää, hieman kostutettua liinaa.
- » Avaa etulevy ja paina painikkeen kumipintaista paininta.
- » Aloita etulevyn manuaalinen sulkeminen 3 sekunnin sisällä. Sulkutapahtuman pitää olla 10 sekunnin sisällä suoritettuna loppuun. Käyttöyksikkö ei nyt enää 2 minuuttiin reagoi etulevyn painamiseen.
- » 2 minuutin sulkuaika voidaan keskeyttää avaamalla etulevy käsin.
- » Vaiheittainen ohje, katso kuvaosa sivulla 158, kohta 7.2.

7.3 Pariston vaihto

OHJE

- » Hävitä käytetyt paristot ympäristöystävällisesti.



VAROITUS

- Syöpymisvaara paristojen vuotaessa tai niiden ollessa vaurioituneita
- » Koske vaurioituneisiin, muotoaan muuttaneisiin tai vuotaviin paristoihin vain suojakäsineiden kanssa.

- » Vaiheittainen ohje, katso kuvaosa sivulla 158, kohta 7.3.

8. Hävittäminen

- » Helan tai sen osien hävittämisen ja kierrättämisen yhteydessä on noudatettava voimassa olevia kansallisia ja paikallisia määräyksiä!

9. Ongelmien käsittely

Häiriö	Aiheuttaja	Apu
Ei toimintoa	Ei verkkojännitettä	Tarkasta, onko verkkopistoke kytkettynä
	Yhdistimillä ei ole kosketusta	Tarkasta kaikki yhdistimet varman kosketuksen osalta
	2 minuutin jatkuvan käytön jälkeen - 8 minuutin seisonta-aika	Odota 8 minuuttia
Referenssiajao ei voida suorittaa	Ohjauspainikkeen / käyttöyksikön mukautusta ei suoritettu	Suorita ohjauspainikkeen mukautus, ks. luku 4.1 <i>Ohjauspainikkeen opetus</i>
	Ohjauspainikkeen paristo on tyhjä, sitä ei ole tai se on väärin paikoillaan	Aseta uusi paristo tai tarkasta oikea asennusasento, ks. luku 7.3 <i>Pariston vaihto</i>
Referenssiajao käynnistyy, mutta sitä ei suoriteta loppuun saakka	Helan voimasäätöä ei ole säädetty nosto-oven painolle	Suorita voimasäätö Free-nosto-ovihelan asennusohjeiden kohdan 12 mukaisesti
Referenssiajao käynnistyy uudelleen	Sähkökatkos	Suorita referenssiajao, ks. luku 5.1 <i>Uuden referenssiajalon alustus</i>

OHJE

- » Käännä ammattiliikkeen puoleen, mikäli kuvattujen aputoimenpiteiden jälkeen helassa on edelleen häiriö tai jos ilmenee muunlainen häiriö.

10. Tekniset tiedot

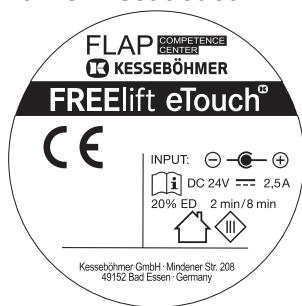

Tuote	72071
Ohjelmistoversio	SW 09
Päivämäärä PKV	15615 F2013292
Juoksen nro.	Lfd.Nr. 248 0062

Tarkastaja
Valmistustilaus

72072
V1-13072015
24415 F2014300
Lfd.Nr. 350 0136

FREElift eTouch 72071 (tuotteille FREEfold, slide & swing) & 72072 (tuotteelle FREEflap)	
Jännite / taajuus / virranvoimakkuus	100 - 240 V AC / 50 - 60 Hz / 1,3 A 24 V DC / 2,5 A
Käyttökoneiston ottoteho	60 W
Suojausluokka (virtalähteen sisältyessä toimitukseen)	2
Suojausluokka (kun virtalähde ei sisälly toimitukseen)	3
Äänenpainetaso	< 70 dB(A)
Radiotaajuus	2,4 GHz
Kaukosäätimen paristo	CR 2032 litium-nappiparisto, 3 V
Valmiusteho	≤ 1 W

OHJE

- » Käyttöä saa käyttää vain laitteessa olevan merkinnän mukaisella turvapien-jännitteellä.

11. Vaatimuksenmukaisuusvakuutukset

OHJE

» Vaatimuksenmukaisuusvakuutukset voidaan hakea myös osoitteesta www.kesseboehmer.de.

11.1 Virtalähde sisältyy toimitukseen

FLAP COMPETENCE CENTER

FLAP Competence Center Kft.
H-1184 Budapest, Hengersor u. 30.
Phone: +36 1 297 1411
Fax: +36 1 295 4231
E-Mail: secretary@fcc.hu

EY – vaatimuksenmukaisuusvakuutus

Valmistaja: FLAP Competence Center Kft
H-1184 Budapest, Hengersor u. 30

Valmistaja on yksinomaan vastuussa tämän vaatimuksenmukaisuusvakuutuksen laadinnasta.

Vakuutuksen kohde: sähkötoimiset Free-nosto-ovihelat
Tyyppinimitys : FREElift eTouch / Free E

Yllä mainittu vakuutuksen kohde täyttää Unionin asiaankuuluvat harmonisointisäädökset

1999/5/EU
alkaan 13.06.2016
2014/53/EU

R&TTE-direktiivi
RE-direktiivi

2014/30/EU

Sähkömagneettinen yhteensopivuus (EMC-direktiivi)

VO (EU) 278/2009

Ulkoisiin teholähteisiin kohdistuvat vaatimukset

Seuraavia harmonisoituja normeja on käytetty:
EN 300 440-2 V 1.4.1
EN 301 489-3 V 1.6.1
EN 301 489-1 V 1.9.2

EN 60335-1:2012+A11:2014
EN 62233:2088
EN 55014-1:2006+A1:2009+A2:2011
EN 55014-2:2015
EN 61000-3-2:2014
EN 61000-3-3:2013

Ja tarkastettu myös standardin DIN EN 15828 mukaan

Tämän vaatimuksenmukaisuusvakuutuksen voimassaolo raukeaa, jos tuotteeseen tehdään muutoksia ilman valmistajan suostumusta.

Allekirjoitettu seuraavana mainitun yrityksen nimissä: Flap Competence Center,
H-1184 Budapest

Budapestissä 19.09.2017

Lutz Disselhoff, Toimitusjohtaja

Registry number: 01-09-160302 • Tax number: 10631458-2-43, EU VAT ID number: HU10631458 • Managing Director: Lutz Disselhoff
Bank account number: MKB Bank Zrt. (HUF) 10300002-10498499-49020010 IBAN: HU48 1030 0002 1049 8499 4902 0010
(EUR) 10300002-10498499-48820013 IBAN: HU74 1030 0002 1049 8499 4882 0013 BIC: MKKBHUHB

4037240000

12.0001.010.428.0000.00

HDE 11/2017

11.2 Virtalähde ei sisälly toimitukseen

FLAP COMPETENCE CENTER

FLAP Competence Center Kft.
H-1184 Budapest, Hengersor u. 30.
Phone: +36 1 297 1411
Fax: +36 1 295 4231
E-Mail: secretary@fcc.hu

EY – vaatimuksenmukaisuusvakuutus

Valmistaja: FLAP Competence Center Kft
H-1184 Budapest, Hengersor u. 30

Valmistaja on yksinomaan vastuussa tämän vaatimuksenmukaisuusvakuutuksen laadinnasta.

Vakuutuksen kohde: sähkötoimiset Free-nosto-ovihelat
Tyyppinimitys : FREElift eTouch / Free E

Yllä mainittu vakuutuksen kohde täyttää Unionin asiaankuuluvat harmonisointisäädökset

1999/5/EU alkaan 13.06.2016	R&TTE-direktiivi
2014/53/EU	RE-direktiivi
2001/95/EU	Tuoteturvallisuus: yleiset säännöt
2014/30/EU	Sähkömagneettinen yhteensopivuus (EMC-direktiivi)
VO (EU) 278/2009	Ulkoisiin teholähteisiin kohdistuvat vaatimukset

Seuraavia harmonisoituja normeja on käytetty:
EN 300 440-2 V 1.4.1
EN 301 489-3 V 1.6.1
EN 301 489-1 V 1.9.2

EN 60335-1:2012+A11:2014
EN 62233:2088
EN 55014-1:2006+A1:2009+A2:2011
EN 55014-2:2015
EN 61000-3-2:2014
EN 61000-3-3:2013
Ja tarkastettu myös standardin DIN EN 15828 mukaan

Tämän vaatimuksenmukaisuusvakuutuksen voimassaolo raukeaa, jos tuotteeseen tehdään muutoksia ilman valmistajan suostumusta.

Allekirjoitettu seuraavana mainitun yrityksen nimissä: Flap Competence Center,
H-1184 Budapest

Budapestissä 19.09.2017

Lutz Disselhoff, Toimitusjohtaja

Registry number: 01-09-160302 • Tax number: 10631458-2-43, EU VAT ID number: HU10631458 • Managing Director: Lutz Disselhoff
Bank account number: MKB Bank Zrt. (HUF) 10300002-10498499-49020010 IBAN: HU48 1030 0002 1049 8499 4902 0010
(EUR) 10300002-10498499-48820013 IBAN: HU74 1030 0002 1049 8499 4882 0013 BIC: MKKBHUHB

4037240000

12.0001.010.428.0000.00

HDE 11/2017

Sommaire

1. Contenu et groupe cible des Instructions	73
2. Règles de sécurité	73
2.1 Signification des consignes de sécurité	73
2.2 Consignes de sécurité	73
2.3 Utilisation conforme à l'emploi	74
2.4 Utilisation non conforme à l'emploi	74
2.5 Restriction d'utilisation	75
3. Consignes de montage générales	75
4. Programmation	75
4.1 Appairer la télécommande	76
4.2 Appairer le fonctionnement parallèle (option)	77
4.3 Appairer le fonctionnement en angle (option)	77
4.4 Terminer le setup par une course de référence automatique	77
5. Modifications de programmation	77
5.1 Initier une nouvelle course de référence	77
5.2 Réglage d'usine	77
5.3 Déprogrammer la télécommande	78
6. Commande	78
7. Entretien du système	78
7.1 Nettoyage de la ferrure	78
7.2 Nettoyage de la façade	78
7.3 Remplacement des piles	78
8. Élimination	79
9. Élimination des problèmes	79
10. Caractéristiques techniques	79
11. Déclarations de conformité	80
11.1 Le bloc d'alimentation fait partie de la livraison	80
11.2 Le bloc d'alimentation ne fait pas partie de la livraison	81

1. Contenu et groupe cible des Instructions

Le présent mode d'emploi décrit la programmation et la mise en service des ferrures pour relevants FREElift avec fonction d'ouverture et de fermeture à assistance motorisée. Les Instructions d'utilisation ainsi que les Instructions de montage séparées doivent être conservées jusqu'à l'élimination du produit et remises au nouveau détenteur en cas de revente ou de transfert. Le personnel d'exploitation doit être informé de l'utilisation technique et en toute sécurité du produit.

2. Règles de sécurité

2.1 Signification des consignes de sécurité

Les consignes de sécurité utilisées dans les présentes Instructions sont classées en fonction de la gravité du risque.

AVERTISSEMENT

Cette consigne de sécurité identifie une situation dangereuse possible pouvant entraîner de graves blessures corporelles.

REMARQUE

Cette consigne est utilisée afin de mettre en évidence de possibles conséquences sur le produit en cas de non-respect. Elle est également utilisée pour attirer l'attention sur d'importantes informations complémentaires.

2.2 Consignes de sécurité

Consignes de sécurité fondamentales

- » Ne faire exécuter les opérations de montage et de raccordement, de mise en service, d'entretien et de démontage que par un personnel qualifié formé à cet effet.
- » L'utilisateur final doit être formé à une utilisation correcte par un personnel qualifié et formé à cet effet.
- » Ne faire exécuter les réparations que par un personnel qualifié formé à cet effet. Une réparation est nécessaire lorsque l'appareil est endommagé, p. ex. dommages sur le câble d'alimentation, sur la prise, ou causés par des liquides renversés, par la chute d'objets, par l'humidité, par des dysfonctionnements ou des chutes.
- » Ne PAS utiliser l'entraînement FREElift eTouch à proximité d'eau ou dans des pièces humides. Nettoyer l'entraînement FREElift eTouch UNIQUEMENT avec un chiffon sec ou légèrement humide. L'entraînement FREElift eTouch ne doit pas être recouvert par des objets ou des produits (p. ex. produits alimentaires) qui ne doivent pas non plus pénétrer dans le boîtier.
- » La connexion ne doit être réalisée qu'avec le bloc d'alimentation de type FW7436/24 fourni ou bien avec un appareil possédant des paramètres de puissance et des standards de sécurité identiques. Éviter toute contrainte sur le câble d'alimentation ou la formation de coudes.
- » Protéger l'entraînement FREElift eTouch contre l'huile et les produits de nettoyage agressifs.
- » Ne pas ouvrir la ferrure, l'unité d'entraînement, le bloc d'alimentation ou la télécommande. Toute modification apportée à la ferrure entraîne l'exclusion de garantie du fabricant pour les dommages consécutifs.
- » Lors de l'ouverture et de la fermeture des portes de l'armoire, ne pas se tenir à celles-ci ou intervenir manuellement dans la plage de déplacement des bras de levier et façades.
- » Comme il est impossible d'exclure totalement tout risque résiduel d'utilisation en fonction de l'application et de la situation de montage, le responsable de la mise sur le marché de l'entraînement électrique eTouch installé est tenu de veiller à ce qu'une analyse des risques liés à la sécurité soit réalisée pour le meuble terminé.

Sécurité électrique

- » L'alimentation électrique doit correspondre aux données figurant sur la plaque signalétique du bloc d'alimentation.
- » La fiche d'alimentation secteur et l'alimentation doivent être facilement accessibles.
- » Ne jamais plonger l'alimentation dans l'eau, la mettre en présence d'humidité ou la saisir avec les mains mouillées. Risque de court-circuit et d'incendie.
- » Ne jamais échanger ou modifier la fiche d'alimentation secteur et le câble d'alimentation.
- » Ne pas tirer sur le câble d'alimentation, mais toujours sur la fiche d'alimentation secteur.

Lorsque le câble d'alimentation secteur de l'appareil est endommagé, il doit être remplacé par le fabricant ou son service client ou toute autre personne qualifiée afin d'éviter tout danger.

2.3 Utilisation conforme à l'emploi

Les ferrures pour relevants FREElift équipées d'une unité d'entraînement électrique sont exclusivement adaptées à une utilisation dans des armoires et éléments hauts avec faces de relevants dans le séjour, le bureau ou la cuisine en fonction du poids de façade indiqué et pour une hauteur d'armoire correspondante. Les informations détaillées relatives à chaque domaine d'utilisation figurent dans les Instructions de montage correspondantes.

- En cas d'utilisation dans des armoires hautes (distance par rapport au mur ou profondeur d'armoire = 600 +/- 50 mm), respecter une distance minimale de 1700 mm entre le bord inférieur de la façade et le niveau du sol.
- En cas d'utilisation dans des meubles hauts (distance par rapport au mur ou profondeur d'armoire = 300 +/- 50 mm), respecter une distance minimale de 1500 mm entre le bord inférieur de la façade et le niveau du sol.
- L'utilisation en tant que meuble haut n'est autorisée qu'au-dessus de plans de travail avec une profondeur minimale de 600 mm et une distance de 500 +/- 50 mm minimum entre le bord inférieur de la façade et le plan de travail.
- Les bords de façade sur tout le périmètre et les chants du corps orientés vers le sens d'ouverture doivent présenter un rayon de 1,5 mm au minimum.
- Les suspensions de corps doivent être équipées d'un dispositif anti-décrochage.

Les informations détaillées relatives à chaque domaine d'utilisation figurent dans les Instructions de montage correspondantes.

2.4 Utilisation non conforme à l'emploi

Toute utilisation non citée au chapitre 2.3 est considérée comme non conforme à l'emploi. Les dommages en résultant sont exclusivement à la charge de l'exploitant ou de l'utilisateur.

En particulier, les utilisations suivantes ne sont pas autorisées :

- utilisation à l'extérieur
- utilisation dans un environnement présentant des risques d'explosion ou un environnement chimique agressif

- utilisation en tant que dispositif de fermeture sur des portails et des portes
- utilisation à proximité d'appareils sensibles aux ondes électromagnétiques
- utilisation par des personnes non formées à cet effet

2.5 Restriction d'utilisation

Cet appareil peut être utilisé par des enfants à partir de 8 ans et plus ainsi que par des personnes aux capacités physiques, sensorielles ou mentales réduites ou encore avec un déficit d'expérience et de connaissances, dans la mesure où elles sont sous surveillance ou informées sur l'utilisation en toute sécurité de l'appareil et qu'elles comprennent les dangers qui en résultent. Les enfants ne doivent pas jouer avec l'appareil. Le nettoyage et l'entretien par l'utilisateur ne doivent pas être réalisés par des enfants sans surveillance.

Vous trouverez d'autres informations sur le site Internet : <http://support.kesseboehmer.de/freelift-etouch>

3. Consignes de montage générales

REMARQUE

La condition préalable à une programmation et un fonctionnement parfaits de l'entraînement électrique est le réglage exact de la capacité de charge des deux ferrures de base mécaniques au poids individuel des relevants. Les ferrures doivent être réglées de manière à ce qu'à partir d'un angle d'ouverture d'environ 25-30°, le relevant reste dans la position dans laquelle il a été relâché (pas d'affaissement, pas de relèvement automatique).

Lors de la livraison par le fournisseur, les unités d'entraînement peuvent être installées sans tenir compte des associations ou des affectations aux télécommandes. L'accès à la fiche d'alimentation secteur doit toujours être accessible, même après le montage de l'élément haut.

4. Programmation

Lors de la livraison par le fournisseur, les télécommandes n'ont pas été programmées. Il est possible de programmer ou de retirer certaines télécommandes.

- » Avant la programmation, équiper les télécommandes de piles ou retirer les bandes de séparation mises en place, voir la partie illustrée page 151.

Programmation

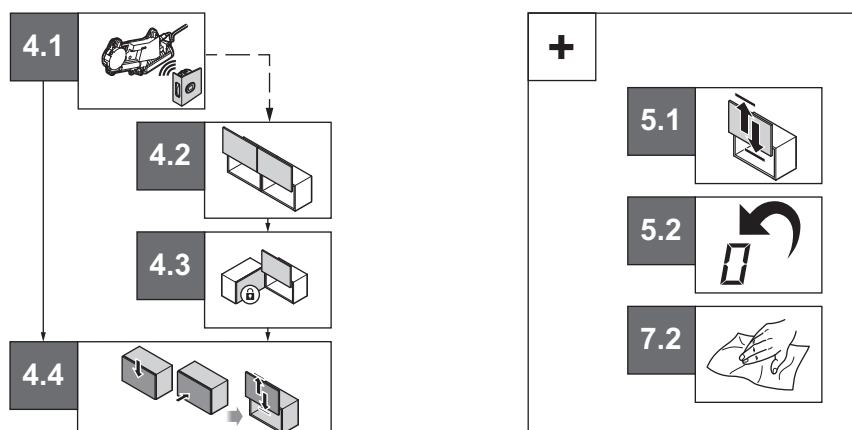

REMARQUE

Un point de menu activé reste actif pendant 30 secondes, ensuite le menu Setup est automatiquement fermé.

Signal sonore

Chaque action se termine par un signal.

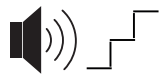

Confirmation

Une action appariée lors de l'appairage/de la programmation a été confirmée.

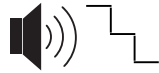

Interruption

L'étape précédente a été interrompue.



Point de menu suivant

Le point de menu suivant a été atteint.

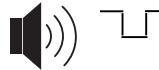

Avertissement

Signal d'avertissement en cas de dysfonctionnement/mauvaise manipulation

Signal optique

Toute manipulation est confirmée par le clignotement ou l'allumage de LED

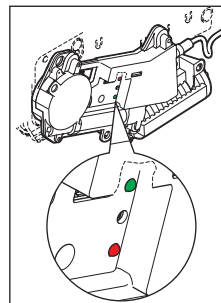

LED allumée durablement



LED clignote

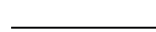

LED éteinte durablement

Actionnements

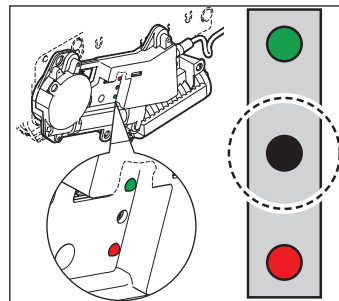

LED verte

Bouton d'activation
Sélection menu

LED rouge

Pression longue > 2 s :
Setup Start / Activer point de menu

Bref effleurement < 100 ms.
Point de menu suivant

4.1 Appairer la télécommande

REMARQUE

Une télécommande ne peut être appariée qu'à un seul entraînement.
Après sélection du point de menu, appuyer sur la télécommande dans les 30 secondes. La réussite de l'appairage est confirmée par un signal sonore.

- » Notice des étapes à réaliser voir la partie illustrée page 152, point 4.1.
- » Répéter la procédure avec toutes les télécommandes affectées à l'unité d'entraînement (en règle générale deux télécommandes).
- » Continuer jusqu'au point de menu suivant ou terminer le setup, voir paragraphe « 4.4 Terminer le setup par une course de référence automatique ».

REMARQUE

Le parcours de référence ne doit en aucun cas être arrêté ou interrompu.

4.2 Appairer le fonctionnement parallèle (option)

REMARQUE

Seules deux unités d'entraînement peuvent être simultanément adaptées entre elles. La procédure doit être répétée pour chaque autre unité d'entraînement.

3 applications eTouch au maximum peuvent être connectées en ligne.

Pour que deux unités d'entraînement puissent être couplées parallèlement, les points de menu correspondants des deux unités d'entraînement doivent être ouverts dans les 30 secondes.

- » Notice des étapes à réaliser voir la partie illustrée page 153, point 4.2.
- » Continuer jusqu'au point de menu suivant ou terminer le setup, voir paragraphe « 4.4 Terminer le setup par une course de référence automatique ».

REMARQUE

Le parcours de référence ne doit en aucun cas être arrêté ou interrompu.

4.3 Appairer le fonctionnement en angle (option)

REMARQUE

Pour éviter la collision des façades dans une constellation en angle, les points de menu correspondants des deux unités d'entraînement doivent être ouverts dans les 30 secondes.

- » Notice des étapes à réaliser voir la partie illustrée page 154, point 4.3.
- » Terminer le setup par une course de référence, voir paragraphe « 4.4 Terminer le setup par une course de référence automatique ».

4.4 Terminer le setup par une course de référence automatique

- » Fermer la façade et déclencher la course de référence par une légère pression sur la façade. Les réglages sont enregistrés par deux procédures d'ouverture et de fermeture menées à bien.

REMARQUE

Le parcours de référence ne doit en aucun cas être arrêté ou interrompu.

5. Modifications de programmation

5.1 Initier une nouvelle course de référence

Une nouvelle course de référence peut s'avérer nécessaire lorsque des modifications sont apportées au système (p. ex. nouvelle façade avec un autre poids) ou lorsque l'entraînement s'arrête durant la course d'ouverture ou de fermeture.

- » Sélectionner le point de menu et fermer la trappe d'armoire dans les 30 secondes suivantes.
- » Déclencher la course de référence par une légère pression sur la façade.
- » Notice des étapes à réaliser voir la partie illustrée page 155, point 5.1.

REMARQUE

Le parcours de référence ne doit en aucun cas être arrêté ou interrompu.

REMARQUE

Dans les applications avec plusieurs unités d'entraînement pour une façade continue, la nouvelle course de référence doit être simultanément exécutée ou activée sur tous les entraînements couplés en parallèle.

5.2 Réglage d'usine

L'unité d'entraînement est réinitialisée à son état de livraison initial.

REMARQUE

Tous les réglages enregistrés sont effacés.

- » Notice des étapes à réaliser voir la partie illustrée page 156, point 5.2.

5.3 Déprogrammer la télécommande

La télécommande est réinitialisée aux réglages d'usine et peut de nouveau être appariée.

- » Retirer la pile du boîtier de la télécommande et la remettre en place en appuyant sur la touche.
- » Notice des étapes à réaliser voir la partie illustrée page 157, point 5.3.

6. Commande

- » Notice des étapes à réaliser voir la partie illustrée page 157, point 6.
- » La commande de l'éclairage intérieur d'armoire raccordée à la sortie d'éclairage 24 V s'effectue via l'unité d'entraînement, c'est-à-dire qu'après le cycle d'ouverture, la lumière est allumée et éteinte avant le cycle de fermeture.
- » Pour le cas où la trappe d'armoire resterait ouverte plus longtemps, l'éclairage intérieur d'armoire est automatiquement éteint après 5 minutes.

7. Entretien du système

7.1 Nettoyage de la ferrure



AVERTISSEMENT

Composants sous tension

Risque de court-circuit et d'incendie dû à un nettoyage non conforme

- » Ne jamais nettoyer la ferrure et l'entraînement avec des liquides, des produits de nettoyage contenant de l'alcool, des solvants ou des diluants.
- » Ne pas utiliser d'appareils de nettoyage à haute pression ou à vapeur.
- » Retirer la fiche d'alimentation secteur avant le nettoyage.

REMARQUE

- » Pour le nettoyage à sec, n'utiliser qu'un chiffon à poussière ou un aspirateur.
- » Pour le nettoyage humide, n'utiliser qu'un chiffon doux, légèrement humide.

REMARQUE

- » Les ferrures sont sans entretien.

7.2 Nettoyage de la façade

REMARQUE

- » Pour le nettoyage à sec, n'utiliser qu'un chiffon à poussière ou un aspirateur.
- » Pour le nettoyage humide, n'utiliser qu'un chiffon doux, légèrement humide.

- » Ouvrir la façade et appuyer sur le bouton caoutchouté sur la touche.
- » La fermeture manuelle de la façade doit intervenir dans les 3 secondes. La procédure de fermeture doit être terminée dans les 10 secondes. Dès lors, l'unité d'entraînement ne réagit plus pendant 2 minutes à une pression sur la façade.
- » La période de blocage de 2 min peut être interrompue par une ouverture manuelle de la façade.
- » Notice des étapes à réaliser voir la partie illustrée page 158, point 7.2.

7.3 Remplacement des piles

REMARQUE

- » Éliminez les piles usagées en respectant l'environnement.



AVERTISSEMENT

Risque de brûlure chimique avec des piles endommagées ou avec fuites.

- » Ne toucher les piles endommagées, déformées ou avec fuite uniquement avec des gants de protection.

- » Notice des étapes à réaliser voir la partie illustrée page 158, point 7.3.

8. Élimination

- » Respecter les prescriptions nationales et locales lors de l'élimination et du recyclage de la ferrure ou de ses composants.

9. Élimination des problèmes

Dysfonctionnement	Cause	Remède
Aucune fonction	Pas de tension réseau	Vérifier si la fiche d'alimentation secteur est bien branchée
	Aucun contact entre les raccords enfichables	Vérifier le bon contact entre les raccords enfichables
	Après 2 minutes de fonctionnement permanent - 8 minutes d'arrêt	Attendre 8 minutes
Impossible d'effectuer la course de référence	Adaptation télécommande / unité d'entraînement non réalisée	Effectuer adaptation de la télécommande, voir chapitre 4.1 <i>Apparier la télécommande</i>
	Pile dans la télécommande vide, absente ou mal mise en place	Mettre en place une nouvelle pile ou vérifier la correction de la mise en place, voir chapitre 7.3 <i>Remplacement des piles</i>
La course de référence démarre mais ne va pas jusqu'à son terme	Le réglage de la force de la ferrure n'est pas paramétré en fonction du poids des relevants	Procéder au réglage de la force conformément au point 12 des instructions de montage des ferrures pour relevants Free
Effectuer une nouvelle course de référence	Panne de courant	Effectuer une course de référence, voir chapitre 5.1 <i>Initier une nouvelle course de référence</i>

REMARQUE

- » Contactez votre revendeur spécialisé si, malgré les mesures d'assistance décrites, la ferrure est toujours perturbée ou que d'autres dysfonctionnements sont apparus.

10. Caractéristiques techniques

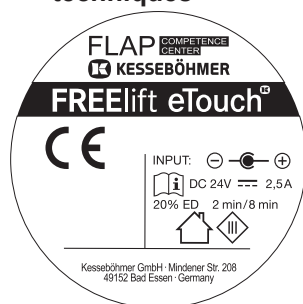

Article: 72071
Version de logiciel: SW 09
Date JMA: 15615 F2013292
N° d'ordre: Lfd.Nr. 248 0062

Contrôleur
Ordre de fabrication

72072
V1-13072015
24415 F2014300
Lfd.Nr. 350 0136

FREElift eTouch 72071 (pour FREEfold, slide & swing) & 72072 (pour FREEflap)	
Tension / Fréquence / Courant	100 - 240 V AC / 50 - 60 Hz / 1,3 A 24 V DC / 2,5 A
Puissance absorbée entraînement	60 Watt
Classe de protection (pour le bloc d'alimentation compris dans la livraison)	2
Classe de protection (pour le bloc d'alimentation non compris dans la livraison)	3
Niveau de pression acoustique d'émission	< 70 dB(A)
Fréquence radio	2,4 GHz
Pile télécommande radio	CR 2032, pile bouton au lithium, 3 V
Puissance en veille	≤ 1 Watt

REMARQUE

- » L'entraînement ne doit fonctionner qu'avec une petite tension de sécurité conformément au marquage figurant sur l'appareil.

11. Déclarations de conformité

REMARQUE

» Les déclarations de conformité peuvent également être consultées sur le site www.kesseboehmer.de.

11.1 Le bloc d'alimentation fait partie de la livraison

FLAP **COMPETENCE CENTER**

FLAP Competence Center Kft.
H-1184 Budapest, Hengersor u. 30.
Phone: +36 1 297 1411
Fax: +36 1 295 4231
E-Mail: secretary@fcc.hu

Déclaration de conformité UE

Fabricant : FLAP Competence Center Kft
H-1184 Budapest, Hengersor u. 30

La présente déclaration de conformité est établie sous la seule responsabilité du fabricant.

Objet de la déclaration : ferrures pour relevants électrifiées Free
Désignation du type : FREElift eTouch / Free E

L'objet de la déclaration décrit ci-dessus est conforme à la législation communautaire d'harmonisation applicable

1999/5/CE
à partir du 13.06.2016
2014/53/UE

Directive RTTE

Directive RED

2014/30/EU

Compatibilité électromagnétique (Directive CEM)

Règlement (CE) 278/2009 fixant des exigences d'écoconception relatives à la consommation d'électricité hors charge et au rendement moyen en mode actif des sources d'alimentation externes

Normes harmonisées mises en œuvre :

EN 300 440-2 V 1.4.1
EN 301 489-3 V 1.6.1
EN 301 489-1 V 1.9.2

EN 60335-1:2012+A11:2014
EN 62233:2088
EN 55014-1:2006+A1:2009+A2:2011
EN 55014-2:2015
EN 61000-3-2:2014
EN 61000-3-3:2013
contrôlé selon DIN EN 15828

La présente déclaration de conformité perd toute validité en cas de transformation ou modification sans accord préalable.

Signé pour et au nom de : Flap Competence Center, H-1184 Budapest

Budapest, le 19.09.2017

Lutz Disselhoff, Directeur général

Registry number: 01-09-160302 • Tax number: 10631458-2-43, EU VAT ID number: HU10631458 • Managing Director: Lutz Disselhoff
Bank account number: MKB Bank Zrt. (HUF) 10300002-10498499-49020010 IBAN: HU48 1030 0002 1049 8499 4902 0010
(EUR) 10300002-10498499-48820013 IBAN: HU74 1030 0002 1049 8499 4882 0013 BIC: MKKBHUHB

4037240000

12.0001.010.428.0000.00

HDE 11/2017

11.2 Le bloc d'alimentation ne fait pas partie de la livraison

FLAP **COMPETENCE CENTER**

FLAP Competence Center Kft.
H-1184 Budapest, Hengersor u. 30.
Phone: +36 1 297 1411
Fax: +36 1 295 4231
E-Mail: secretary@fcc.hu

Déclaration de conformité UE

Fabricant : FLAP Competence Center Kft
H-1184 Budapest, Hengersor u. 30

La présente déclaration de conformité est établie sous la seule responsabilité du fabricant.

Objet de la déclaration : ferrures pour relevants électrifiées Free
Désignation du type : FREElift eTouch / Free E

L'objet de la déclaration décrit ci-dessus est conforme à la législation communautaire d'harmonisation applicable

1999/5/CE
à partir du 13.06.2016
2014/53/UE

Directive RTTE

Directive RED

2001/95/EU

ProdSG2001/95/CE relative à la sécurité générale des produits

2014/30/EU

Compatibilité électromagnétique (Directive CEM)

Règlement (CE) 278/2009

fixant des exigences d'écoconception relatives à la consommation d'électricité hors charge et au rendement moyen en mode actif des sources d'alimentation externes

Normes harmonisées mises en œuvre :
EN 300 440-2 V 1.4.1
EN 301 489-3 V 1.6.1
EN 301 489-1 V 1.9.2

EN 60335-1:2012+A11:2014
EN 62233:2088
EN 55014-1:2006+A1:2009+A2:2011
EN 55014-2:2015
EN 61000-3-2:2014
EN 61000-3-3:2013
contrôlé selon DIN EN 15828

La présente déclaration de conformité perd toute validité en cas de transformation ou modification sans accord préalable.

Signé pour et au nom de : Flap Competence Center, H-1184 Budapest

Budapest, le 19.09.2017

Lutz Disselhoff, Directeur général

Registry number: 01-09-160302 • Tax number: 10631458-2-43, EU VAT ID number: HU10631458 • Managing Director: Lutz Disselhoff
Bank account number: MKB Bank Zrt. (HUF) 10300002-10498499-49020010 IBAN: HU48 1030 0002 1049 8499 4902 0010
(EUR) 10300002-10498499-48820013 IBAN: HU74 1030 0002 1049 8499 4882 0013 BIC: MKKBHUHB

4037240000

12.0001.010.428.0000.00

HDE 11/2017

Indice

1. Indice e gruppo di destinatari delle istruzioni	83
2. Norme di sicurezza	83
2.1 Significato delle indicazioni di sicurezza	83
2.2 Avvertenze sulla sicurezza	83
2.3 Utilizzo appropriato	84
2.4 Utilizzo inappropriato	84
2.5 Limitazione d'uso	85
3. Istruzioni di montaggio generali	85
4. Programmazione	85
4.1 Configurazione di un tasto radiotrasmettitore	86
4.2 Inizializzazione del funzionamento in parallelo (opzionale)	87
4.3 Inizializzazione del funzionamento in diagonale (opzionale)	87
4.4 Concludere il setup mediante corsa di riferimento	87
5. Modifiche della programmazione	87
5.1 Iniziare una nuova corsa di riferimento	87
5.2 Impostazione di fabbrica	87
5.3 Reset di un tasto radiotrasmettitore	88
6. Azionamento	88
7. Cura del sistema	88
7.1 Pulizia della ferramenta	88
7.2 Pulizia del frontale	88
7.3 Sostituzione delle batterie	88
8. Smaltimento	89
9. Soluzione dei problemi	89
10. Dati tecnici	89
11. Dichiarazioni di conformità	90
11.1 L'alimentatore è incluso nella fornitura	90
11.2 L'alimentatore non è incluso nella fornitura	91

1. Indice e gruppo di destinatari delle istruzioni

Le presenti istruzioni d'uso descrivono la programmazione e la messa in funzione di guarniture per ante ribaltabili FREElift con funzione di apertura e chiusura motorizzata.

Conservare le istruzioni d'uso e le separate istruzioni di montaggio fino allo smaltimento del prodotto e, in caso di rivendita o passaggio, trasmetterle al nuovo proprietario.

Il personale operativo deve essere informato riguardo al trattamento sicuro ed appropriato del prodotto.

2. Norme di sicurezza

2.1 Significato delle indicazioni di sicurezza

Nelle presenti istruzioni d'uso le indicazioni di sicurezza sono classificate in base alla gravità del pericolo.



AVVERTENZA

Questa indicazione di sicurezza segnala una situazione pericolosa, in cui potrebbero verificarsi lesioni fisiche gravi.

AVVISO

L'avviso segnala possibili danni al prodotto in caso di inosservanza. L'avviso indica anche informazioni supplementari importanti.

2.2 Avvertenze sulla sicurezza

Indicazioni di sicurezza fondamentali

- » Fare eseguire il montaggio ed il collegamento, l'attivazione, la manutenzione e lo smontaggio solo da personale specializzato addestrato.
- » L'utente finale viene formato dal personale addetto specializzato circa il comando.
- » Fare eseguire tutte le riparazioni solo da personale specializzato addestrato. La riparazione è necessaria quando l'apparecchio è danneggiato, per es. a causa di vizi del cavo di rete, della spina, del versamento di liquidi, della penetrazione di oggetti, dell'umidità, di anomalie di funzionamento o di cadute.
- » NON utilizzare il sistema eTouch FREElift in prossimità di acqua o in ambienti umidi. Pulire il sistema eTouch ESCLUSIVAMENTE con un panno asciutto o leggermente inumidito. Assicursi che il sistema eTouch FREElift non venga a contatto o rimanga ostruito da oggetti e prodotti (ad esempio, alimenti) e che questi non penetrino all'interno dell'alloggiamento.
- » Il collegamento alla rete elettrica deve essere eseguito esclusivamente con l'alimentatore modello FW7436/24 fornito in dotazione o con un dispositivo con parametri di potenza e standard di sicurezza equivalenti. Evitare di caricare o piegare il cavo di rete.
- » Proteggere il sistema FREElift eTouch da oli e detergenti aggressivi.
- » Non aprire la ferramenta, l'unità di comando, l'alimentatore o il tasto radiotrasmettitore. Il produttore non assume responsabilità per danni derivanti da trasformazioni arbitrarie della ferramenta.
- » Non trattenere le ante dell'armadio in apertura e in chiusura e non mettere le mani nell'area di movimento dei bracci di leva e dei frontali.
- » Poiché a seconda dell'utilizzo e dell'esempio di montaggio i rischi residui per l'applicazione non possono essere esclusi del tutto, il responsabile dell'immissione dell'innesto eTouch prodotto deve preoccuparsi di eseguire un'analisi di rischio relativo alla sicurezza per il mobile ultimato.

Sicurezza elettrica

- » L'alimentazione elettrica deve corrispondere sempre alle indicazioni sulla targhetta dell'alimentatore.
- » La spina elettrica e l'alimentatore di rete devono essere facilmente accessibili.
- » Non immergere mai l'alimentatore di rete in acqua, non esporlo all'umidità, non toccarlo con mani umide. Pericolo di cortocircuito e d'incendio.
- » Non sostituire o modificare la spina elettrica e il cavo di rete.
- » Non tirare il cavo di rete: agire sempre sulla spina elettrica.

Se il cavo di alimentazione di questo dispositivo è danneggiato, deve essere sostituito dal produttore, dal suo servizio di assistenza ai clienti o da un elettricista qualificato per prevenire possibili pericoli.

2.3 Utilizzo appropriato

Le guarniture per ante ribaltabili FREElift dotate di sistema di comando elettrico sono indicate esclusivamente per l'impiego in armadi a colonna e mobili pensili con frontali ribaltabili in soggiorni, uffici o cucine, rispettando il peso del frontale specificato e l'altezza pensile appropriata. Indicazioni precise sull'applicazione si trovano nelle relative istruzioni di montaggio.

- Con l'impiego in armadi a colonna (distanza dalla parete o profondità dell'armadio = 600 +/- 50 mm) deve essere rispettata una distanza minima di 1700 mm tra il bordo inferiore frontale e il livello del pavimento.
- Con l'impiego in mobili pensili (distanza dalla parete o profondità dell'armadio = 300 +/- 50 mm) deve essere rispettata una distanza minima di 1500 mm tra il bordo inferiore frontale e il livello del pavimento.
- L'impiego sotto forma di mobile pensile è consentito soltanto al di sopra dei piani di lavoro con una profondità minima di 600 mm e una distanza minima di 500 +/- 50 mm tra il bordo inferiore frontale e il piano di lavoro.
- I bordi frontali perimetrali e i bordi rivolti verso la direzione d'apertura del modulo devono presentare un raggio di almeno 1,5 mm.
- I supporti del modulo devono essere intesi compresi di sicura antisganciamento.

Indicazioni precise sul rispettivo campo di applicazione si trovano nelle relative istruzioni di montaggio.

2.4 Utilizzo inappropriato

Ogni utilizzo non citato nel capitolo 2.3 vale come inappropriato. Per i danni da ciò risultanti il rischio è solamente a carico del gestore o dell'utente.

In particolare non sono consentiti i seguenti utilizzi:

- impiego all'esterno
- impiego in ambiente a rischio di esplosione e soggetto ad agenti chimici aggressivi
- impiego come dispositivo di chiusura su cancelli e porte
- impiego nei pressi di apparecchi sensibili elettromagneticamente
- utilizzo da parte di persone non istruite

2.5 Limitazione d'uso

Questo dispositivo può essere utilizzato da bambini di età a partire da 8 anni, nonché da persone con ridotta capacità fisica, sensoriale o mentale o con conoscenze ed esperienza limitate, a condizione che tali persone vengano sorvegliate o adeguatamente addestrate all'uso del dispositivo in sicurezza, oltre che informate sui conseguenti rischi. Non è consentito l'uso del dispositivo per bambini di età inferiore. La pulizia e la manutenzione affidata all'utente non devono essere eseguite da bambini senza un'adeguata sorveglianza. Per ulteriori informazioni, consultare la pagina Internet: <http://support.kesseboehmer.de/freelift-etouch>

3. Istruzioni di montaggio generali

AVVISO

La condizione per una facile programmazione e un corretto funzionamento dell'azionamento elettrico è una corretta regolazione della capacità di carico delle due guarniture base meccaniche in base al peso dell'anta a ribalta. Le guarniture devono essere regolate in modo tale che a partire da un angolo di apertura di circa 25-30° l'anta a ribalta rimanga ferma nella stessa posizione in cui viene rilasciata (senza abbassarsi o sollevarsi ulteriormente).

Allo stato di consegna da parte del fabbricante le unità di comando possono essere installate senza riguardo all'accoppiamento o all'assegnazione ai tasti radiotrasmettitori. Dopo l'applicazione del pensile deve essere sempre garantito l'accesso alla spina elettrica.

4. Programmazione

Allo stato di consegna i tasti radiotrasmettitori non sono programmati. I singoli tasti radiotrasmettitori possono essere configurati o cancellati.

» Prima della programmazione munire di batterie i tasti radiotrasmettitori oppure rimuovere la striscia di separazione inserita: vedere l'immagine a pagina 151.

Procedura di programmazione

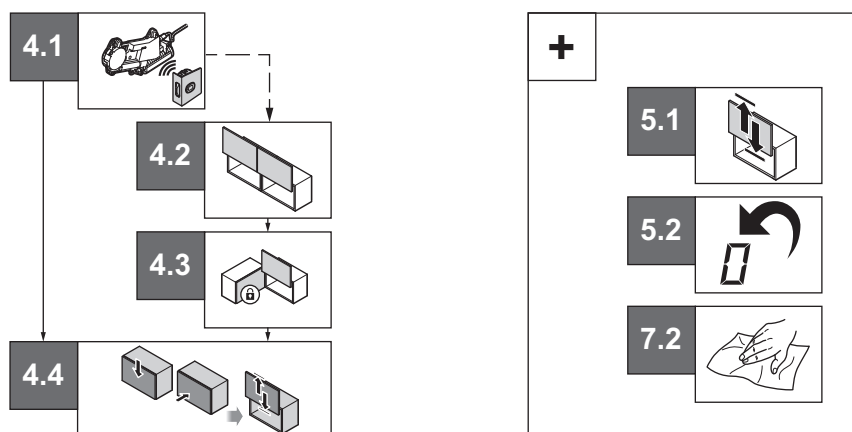



AVVISO

Una voce di menu attivata rimane attiva per 30 secondi, poi il menu di setup viene automaticamente terminato.

Riscontro acustico

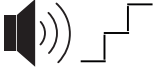
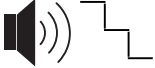

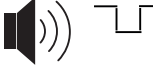
Ogni azione termina con l'emissione di un segnale acustico.

- 
Conferma
 Conferma dell'istruzione di un passo in configurazione/programmazione.
- 
Interruzione
 Interruzione del passo precedente.
- 
Voce di menu successiva
 Raggiungimento della voce di menu successiva.
- 
Avvertenza
 Segnale di avvertimento in caso di malfunzionamento/errore utente.

Riscontro visivo

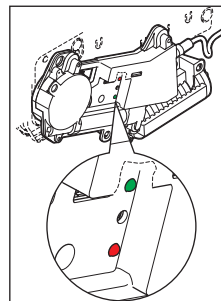
Ogni azione è confermata dal lampeggio o dall'accensione dei LED.

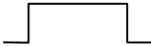

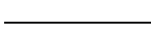
-  LED illuminato permanentemente
-  LED lampeggiante
-  LED spento permanentemente

Comandi

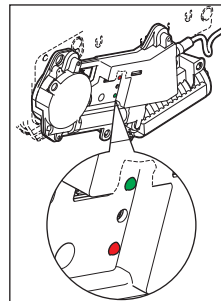

LED verde

Pulsante
selezione
menu

LED rosso

Pressione prolungata > 2 s:
Setup avvio / attivazione voce
di menu

Brevissimo sfioramento < 100 ms.
Voce di menu successiva

4.1 Configurazione di un tasto radiotrasmittitore

AVVISO

Un tasto radiotrasmittitore può essere configurato sempre solo su un comando. Dopo avere scelto la voce di menu il tasto radiotrasmittitore deve essere premuto entro 30 secondi. Un segnale acustico conferma che la configurazione è avvenuta con successo.

- » Vedere le istruzioni passo passo nelle immagini a pagina 152, punto 4.1.
- » Ripetere la procedura con tutti i tasti radiotrasmittitori associati all'unità di comando (di regola sono due).
- » Passare alla voce di menu successiva oppure concludere il setup: vedere il paragrafo "4.4 Concludere il setup mediante corsa di riferimento".

AVVISO

La corsa di riferimento non deve essere in nessun caso arrestata o interrotta da intervento esterno.

4.2 Inizializzazione del funzionamento in parallelo (opzionale)

AVVISO

Possono essere accordate contemporaneamente l'una all'altra sempre solo due unità di comando. Per ogni ulteriore unità di comando la procedura deve essere ripetuta.

È possibile collegare in serie fino a un massimo di 3 applicazioni eTouch.

Per inserire parallelamente due unità di comando, le rispettive voci di menu delle due unità devono essere richiamate entro 30 secondi.

- » Consultare le istruzioni passo passo nelle immagini a pagina 153, punto 4.2.
- » Passare alla voce di menu successiva oppure concludere il setup: vedere il paragrafo "4.4 Concludere il setup mediante corsa di riferimento".

AVVISO

La corsa di riferimento non deve essere in nessun caso arrestata o interrotta da intervento esterno.

4.3 Inizializzazione del funzionamento in diagonale (opzionale)

AVVISO

Per evitare la collisione dei frontali in configurazione diagonale, le rispettive voci di menu delle due unità di comando devono essere richiamate entro 30 secondi.

- » Consultare le istruzioni passo passo nelle immagini a pagina 154, punto 4.3.
- » Concludere il setup mediante corsa di riferimento: vedere il paragrafo "4.4 Concludere il setup mediante corsa di riferimento".

4.4 Concludere il setup mediante corsa di riferimento

- » Chiudere il frontale ed avviare la corsa di riferimento premendo leggermente sul frontale. Le impostazioni si memorizzano effettuando due aperture e chiusure complete.

AVVISO

La corsa di riferimento non deve essere in nessun caso arrestata o interrotta da intervento esterno.

5. Modifiche della programmazione

5.1 Iniziare una nuova corsa di riferimento

Può essere necessaria una nuova corsa di riferimento quando si devono eseguire modifiche nel sistema (per es. applicazione di un nuovo frontale con peso diverso) oppure quando il comando si arresta durante la corsa di apertura o di chiusura.

- » Selezionare la voce di menu e chiudere l'anta ribaltabile dell'armadio entro 30 secondi.
- » Avviare la corsa di riferimento premendo leggermente sul frontale.
- » Consultare le istruzioni passo passo nelle immagini a pagina 155, punto 5.1.

AVVISO

La corsa di riferimento non deve essere in nessun caso arrestata o interrotta da intervento esterno.

AVVISO

In applicazioni con più unità di comando per un frontale passante, la nuova corsa di riferimento deve essere eseguita o attivata contemporaneamente in tutti i comandi inseriti parallelamente.

5.2 Impostazione di fabbrica

L'unità di comando si resetta riportandola allo stato di consegna.

AVVISO

Tutte le impostazioni memorizzate vengono cancellate.

- » Consultare le istruzioni passo passo nelle immagini a pagina 156, punto 5.2.

5.3 Reset di un tasto radiotrasmittitore

Il tasto radiotrasmittitore si resetta riportandolo allo stato di consegna e può essere nuovamente programmato.

- » Togliere la batteria dalla scatola del tasto radiotrasmittitore e reinserirla tenendo premuto il tasto.
- » Consultare le istruzioni passo passo nelle immagini a pagina 157, punto 5.3.

6. Azionamento

- » Consultare le istruzioni passo passo nelle immagini a pagina 157, punto 6.
- » Il controllo dell'illuminazione interna armadio collegata all'uscita dell'illuminazione 24 V avviene mediante l'unità di comando; in altre parole, la luce si accende automaticamente all'apertura e si rispegne automaticamente alla chiusura dell'armadio.
- » Qualora l'anta ribaltabile dell'armadio rimanga aperta per un tempo superiore, l'illuminazione interna armadio si spegne automaticamente dopo 5 min.

7. Cura del sistema

7.1 Pulizia della ferramenta



AVVERTENZA

Componenti che conducono corrente

Pericolo di cortocircuito e d'incendio in caso di pulizia inappropriata

- » Non pulire mai la ferramenta ed il comando con liquidi, detergenti contenenti alcol, solventi o diluenti.
- » Non impiegare apparecchi per pulizia ad alta pressione o a vapore.
- » Prima della pulizia estrarre la spina elettrica dalla presa.

AVVISO

- » Per la pulizia a secco utilizzare solo un panno per spolverare oppure l'aspirapolvere.
- » Per la pulizia a umido utilizzare solo un panno morbido inumidito.

AVVISO

- » Le ferramenta sono esenti da manutenzione.

7.2 Pulizia del frontale

AVVISO

- » Per la pulizia a secco utilizzare solo un panno per spolverare oppure l'aspirapolvere.
- » Per la pulizia a umido utilizzare solo un panno morbido inumidito.

- » Aprire il frontale e premere il pulsante gommato sul tasto.
- » Entro 3 secondi avviare manualmente la chiusura del frontale. Il processo di chiusura deve essere completato entro 10 secondi. L'unità di comando reagisce alla pressione del frontale solo per 2 minuti.
- » Il tempo di blocco di 2 min può essere interrotto aprendo manualmente il frontale.
- » Consultare le istruzioni passo passo nelle immagini a pagina 158, punto 7.2.

7.3 Sostituzione delle batterie

AVVISO

- » Smaltire la batteria esaurita ecologicamente.



AVVERTENZA

Pericolo di ustioni in caso di contatto con batterie danneggiate o con fuoriuscita visibile di acido.

- » Se le batterie sono danneggiate, deformate o presentano segni di fuoriuscita di acido, toccarle esclusivamente con guanti protettivi.
- » Consultare le istruzioni passo passo nelle immagini a pagina 158, punto 7.3.

8. Smaltimento

» In caso di smaltimento e riciclaggio della ferramenta o dei suoi componenti osservare le relative norme nazionali e locali!

9. Soluzione dei problemi

Guasto	Causa	Rimedio
Nessuna funzione	Tensione di rete non disponibile	Verificare che la spina di alimentazione sia inserita
	Assenza di contatto nei collegamenti a innesto	Verificare il contatto sicuro di tutti i collegamenti a innesto
	Dopo 2 minuti di funzionamento continuo - 8 minuti di pausa	Attendere 8 minuti
Corsa di riferimento non eseguibile	Accoppiamento tasto radiotrasmettitore / unità di comando non eseguito	Eseguire l'accoppiamento del tasto radiotrasmettitore, vedere il capitolo 4.1 <i>Configurazione di un tasto radiotrasmettitore</i>
	Batteria nel tasto radiotrasmettitore esaurita, assente o inserita erroneamente	Inserire una batteria nuova oppure verificare la corretta posizione di inserimento, vedere il capitolo 7.3 <i>Sostituzione delle batterie</i>
La corsa di riferimento si avvia, ma non è eseguita fino alla fine	La forza della guarnitura non è impostata in base al peso dell'anta ribaltabile	Eseguire l'impostazione della forza secondo il punto 12 delle istruzioni di montaggio delle guarniture per ante ribaltabili Free
La corsa di riferimento si avvia nuovamente	Interruzione della corrente	Eseguire la corsa di riferimento, vedere il capitolo 5.1 <i>Iniziare una nuova corsa di riferimento</i>

AVVISO

» Se dopo i provvedimenti descritti la ferramenta dovesse ancora presentare anomalie o dovessero verificarsi altre anomalie, contattare il proprio rivenditore specializzato.

10. Dati tecnici

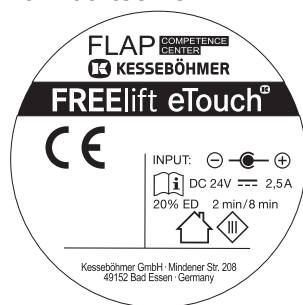

Articolo 72071
Versione software SW 09
Data (GMA) 15615
N. sequenziale Lfd.Nr. 248 0062

F2013292

Esaminatore
Ordine di produzione

72072
V1-13072015
24415
Lfd.Nr. 350 0136

F2014300

FREElift eTouch 72071 (per FREEfold, slide & swing) e 72072 (per FREEflap)	
Tensione / Frequenza / Amperaggio	100 - 240 V AC / 50 - 60 Hz / 1,3 A 24 V DC / 2,5 A
Potenza assorbita azionamento	60 W
Classe di protezione (con alimentatore fornito in dotazione)	2
Classe di protezione (con alimentatore non fornito in dotazione)	3
Livello di pressione acustica	< 70 dB(A)
Frequenza radio	2,4 GHz
Batteria radiocomando	Batteria a bottone al litio CR 2032, 3 V
Potenza in standby	≤ 1 W

AVVISO

» L'azionamento può essere utilizzato solo con sistemi a bassissima tensione (SELV) in conformità alle specifiche stampigliate sul dispositivo.

11. Dichiarazioni di conformità

AVVISO

» Le dichiarazioni di conformità sono disponibili anche su Internet, alla pagina www.kesseboehmer.de.

11.1 L'alimentatore è incluso nella fornitura

FLAP COMPETENCE CENTER

FLAP Competence Center Kft.
H-1184 Budapest, Hengersor u. 30.
Phone: +36 1 297 1411
Fax: +36 1 295 4231
E-Mail: secretary@fcc.hu

UE - Dichiarazione di conformità

Produttore: FLAP Competence Center Kft
H-1184 Budapest, Hengersor u. 30

La responsabilità per il rilascio della presente dichiarazione porta è unicamente del produttore.

Oggetto della dichiarazione: guarniture per ante ribaltabili elettrificate
Free

Nome del modello : FREElift eTouch / Free E

L'oggetto della dichiarazione di cui sopra è conforme alle norme di armonizzazione vigenti dell'Unione

Direttiva 1999/5/CE
a partire del 13/06/2016
Direttiva 2014/53/EU

R&TTE

RE

2014/30/EU

Compatibilità elettromagnetica (Direttiva EMC)

Regolamento (CE) 278/2009

Specifiche relative al consumo di energia elettrica di alimentatori esterni

Norme armonizzate di riferimento:

EN 300 440-2 V 1.4.1

EN 301 489-3 V 1.6.1

EN 301 489-1 V 1.9.2

EN 60335-1:2012+A11:2014

EN 62233:2088

EN 55014-1:2006+A1:2009+A2:2011

EN 55014-2:2015

EN 61000-3-2:2014

EN 61000-3-3:2013

Omologato anche in base allo standard DIN EN 15828

Questa dichiarazione di conformità perde la sua validità qualora il prodotto venga trasformato o modificato senza l'approvazione.

Sottoscritto per e per conto di: Flap Competence Center, H-1184 Budapest

Budapest, li 19/09/2017

Lutz Disselhoff, amministratore delegato

Registry number: 01-09-160302 • Tax number: 10631458-2-43, EU VAT ID number: HU10631458 • Managing Director: Lutz Disselhoff
Bank account number: MKB Bank Zrt. (HUF) 10300002-10498499-49020010 IBAN: HU48 1030 0002 1049 8499 4902 0010
(EUR) 10300002-10498499-48820013 IBAN: HU74 1030 0002 1049 8499 4882 0013 BIC: MKKBHUHB

4037240000

12.0001.010.428.0000.00

HDE 11/2017

11.2 L'alimentatore non è incluso nella fornitura

FLAP COMPETENCE CENTER

FLAP Competence Center Kft.
H-1184 Budapest, Hengersor u. 30.
Phone: +36 1 297 1411
Fax: +36 1 295 4231
E-Mail: secretary@fcc.hu

Déclaration de conformité UE

Fabricant : FLAP Competence Center Kft
H-1184 Budapest, Hengersor u. 30

La présente déclaration de conformité est établie sous la seule responsabilité du fabricant.

Objet de la déclaration : ferrures pour relevants électrifiées Free
Désignation du type : FREElift eTouch / Free E

L'objet de la déclaration décrit ci-dessus est conforme à la législation communautaire d'harmonisation applicable

1999/5/CE
à partir du 13.06.2016
2014/53/UE

Directive RTTE

Directive RED

2001/95/EU

ProdSG2001/95/CE relative à la sécurité générale des produits

2014/30/EU

Compatibilité électromagnétique (Directive CEM)

Règlement (CE) 278/2009

fixant des exigences d'écoconception relatives à la consommation d'électricité hors charge et au rendement moyen en mode actif des sources d'alimentation externes

Normes harmonisées mises en œuvre :

EN 300 440-2 V 1.4.1
EN 301 489-3 V 1.6.1
EN 301 489-1 V 1.9.2

EN 60335-1:2012+A11:2014
EN 62233:2088
EN 55014-1:2006+A1:2009+A2:2011
EN 55014-2:2015
EN 61000-3-2:2014
EN 61000-3-3:2013
contrôlé selon DIN EN 15828

La présente déclaration de conformité perd toute validité en cas de transformation ou modification sans accord préalable.

Signé pour et au nom de : Flap Competence Center, H-1184 Budapest

Budapest, le 19.09.2017

Lutz Disselhoff, Directeur général

Registry number: 01-09-160302 • Tax number: 10631458-2-43, EU VAT ID number: HU10631458 • Managing Director: Lutz Disselhoff
Bank account number: MKB Bank Zrt. (HUF) 10300002-10498499-49020010 IBAN: HU48 1030 0002 1049 8499 4902 0010
(EUR) 10300002-10498499-48820013 IBAN: HU74 1030 0002 1049 8499 4882 0013 BIC: MKKBHUHB

目次

1. 説明書の内容と対象者	93
2. 安全性に関する規定	93
2.1 安全指示の意味	93
2.2 安全指示	93
2.3 用途に沿った使用	94
2.4 不適切な使用	94
2.5 使用制限	95
3. 一般的な取付指示	95
4. プログラミング	95
4.1 押しボタン送信機の学習	96
4.2 平行配置での操作の学習 (オプション)	97
4.3 角に配置される場合の操作の学習 (オプション)	97
4.4 自動基準動作による設定の終了	97
5. プログラミングの変更	97
5.1 新しい基準動作の開始	97
5.2 工場出荷時の設定	98
5.3 押しボタン送信機の学習消去	98
6. 操作	98
7. システムのお手入れ	98
7.1 金具の清掃	98
7.2 フロントパネルの清掃	98
7.3 バッテリーの交換	99
8. 廃棄	99
9. 異常時の対策	99
10. テクニカルデータ	100
11. 適合宣言	101

1. 説明書の内容と対象者

この取扱説明書には、電動アシスト開閉機能付きフリーリフト フラップ金具のプログラミングおよび試運転についての詳細が記載されています。
この取扱説明書および個別の取付説明書を製品を廃棄するまで大切に保管し、製品を転売もしくは譲渡する場合は、製品の新しい所有者に引き渡してください。
操作者は、製品の安全で正しい取扱方法を理解している必要があります。

2. 安全性に関する規定

2.1 安全指示の意味

この取扱説明書の安全指示は危険の度合いにより分類されています。

警告

この安全指示は、重大な人身事故につながる可能性のある潜在的に危険な状況を示しています。

注意

この指示を遵守しない場合、製品に損傷を与える可能性がある場合の注意指示です。重要な追加情報にも、この注意指示が使用されます。

2.2 安全指示

基本的な安全指示

- » 設置および接続、試運転、保守および解体作業は、訓練を受けた専門の担当者が実施してください。
- » エンドユーザーは、操作に関して訓練を受けた専門の担当者から指示を受けてください。
- » 全ての修理作業は、訓練を受けた専門の担当者が実施してください。電源やケーブルの破損、液体がこぼれたり、落下物、湿気による破損、機能の不良もしくは停止により装置が損傷した場合、修理作業が必要です。
- » フリーリフト eTouch ドライブを水場の近くもしくは湿った環境で使用しないでください。フリーリフト eTouch ドライブを清掃する際は、乾いたもしくは軽く湿らせた布のみを使用して拭いてください。フリーリフト eTouch ドライブが、物や製品（食品など）の下敷きになったり、覆われないようにしてください。また、これらがハウジングの中に入り込まないようにしてください。
- » 接続は、付属の FW7436/24 型電源ユニットのみ、もしくはそれと同等の性能パラメーターおよび安全規格を有する装置のみを使用して行ってください。電源ケーブルに荷重がかかったり、折れ曲がらないようにしてください。
- » フリーリフト eTouch ドライブを油や刺激の強い洗浄剤との接触から保護してください。
- » 金具、ドライブユニット、パワーサプライユニットや押しボタン送信機を開かないでください。無許可で金具に変更を加えた場合、その結果として生じるいかなる損傷に対して、製造者は一切責任を負いません。
- » キャビネットの扉の開閉時に、扉を押さえつけたり、レバーアームの移動部分とフロントパネルに手を入れないでください。
- » 用途および取り付け状況により、使用上の残存リスクを完全に回避することは不可能なため、取り付けられた eTouch ドライブの流通業者は必ず完成した家具の安全性に関するリスク分析を行ってください。

電気安全

- » 電源供給は、パワーサプライユニットの銘板の記載に対応している必要があります。
- » 電源プラグおよびパワーサプライユニットが届きやすい位置にあるようにしてください。
- » パワーサプライユニットを絶対に水に浸けたり、湿気にさらしたり、濡れた手で触れないでください。ショートおよび火災が発生する危険。
- » 電源プラグおよび電源ケーブルを交換もしくは変更しないでください。
- » 電源ケーブルを引っ張らず、電源プラグを持って引くようにしてください。

装置の電源ケーブルが損傷した場合、危険を回避するため、製造者またはそのサービス代理店もしくは同様の資格を有する者が電源ケーブルの交換を行ってください。

2.3 用途に沿った使用

電動ドライブユニット付きフリーリフト フラップ金具は、リビング、オフィスやキッチンエリアのフラップタイプのフロントパネルを備え、キャビネット高さと同重量がそれぞれ対応している背の高いキャビネットや吊り戸棚での使用にのみ適しています。それぞれの適用領域の詳細に関しては、付属の取付説明書を参照してください。

- 背の高いキャビネット（壁との間隔もしくはキャビネットの奥行 = 600 +/- 50 mm）で使用する場合、フロントパネルの下側の縁と床面の間に最低 1700 mm の間隔が必要になります。
- 吊り戸棚（壁との間隔もしくはキャビネットの奥行 = 300 +/- 50 mm）で使用する場合、フロントパネルの下側の縁と床面の間に最低 1500 mm の間隔が必要になります。
- 吊り戸棚としての使用は、少なくとも 600 mm 以上奥行のある作業台の上で、かつフロントパネルの下側の縁と作業台の間に最低 500 +/- 50 mm の間隔がある場合にのみ許可されています。
- 本体の回転するフロントパネルの縁および開口方向を向いている縁は少なくとも半径 1.5 mm である必要があります。
- 本体の掛け具には、必ずセーフティキャッチを装備してください。

それぞれの適用領域の詳細に関しては、付属の取付説明書を参照してください。

2.4 不適切な使用

第 2.3 章に記載されていない使用は全て不適切な使用と見なされません。不適切な使用により引き起こされる損傷のリスクは、操作者もしくは使用者のみが負うものとします。

特に、以下の使用は許可されていません：

- 屋外での使用
- 爆発の危険もしくは刺激の強い化学物質のある環境での使用
- 門やドアを閉じるための装置としての使用
- 電磁的に敏感な機器のそばでの使用
- 訓練を受けていない者による使用

2.5 使用制限

安全責任者により、装置の使用中に監督が行われたり指示が与えられる場合を除いて、この装置は身体的、感覚的または精神的能力が低い者、もしくは経験や知識が欠如している者（子供を含む）による使用を意図していません。

子供が装置で遊ばないように目を配り、注意してください。

さらに詳しい情報はインターネットの以下のページを参照してください：

<http://support.kesseboehmer.de/freelift-etouch>

3. 一般的な取付指示

注意

電気ドライブのプログラミングおよびその機能のトラブルを避けるための前提条件は、個々のフラップ重量上の両方の機械的な基本金具のベアリング耐荷重を精密に設定することです。金具は、約 25 ~ 30° の開角度からフラップが解放された位置で停止するように（下へ沈んだり、独立して上へ振り上がらないように）設定してください。

製造者からの出荷時は、ドライブユニットは、ベアリングや押しボタン送信機への配置に関係なく設置できる状態になっています。

吊り戸棚に取り付けられた後も、電源プラグが容易に手が届く位置にあることを常に確認してください。

4. プログラミング

出荷時は、押しボタン送信機の学習が何も行われていない状態です。個々の押しボタン送信機の学習を行ったり削除することができます。

» プログラミングを行う前に、押しボタン送信機にバッテリーを装備、もしくは、挿入されている絶縁ストリップを取り除いてください。図解部 151 ページを参照。

プログラミングの手順

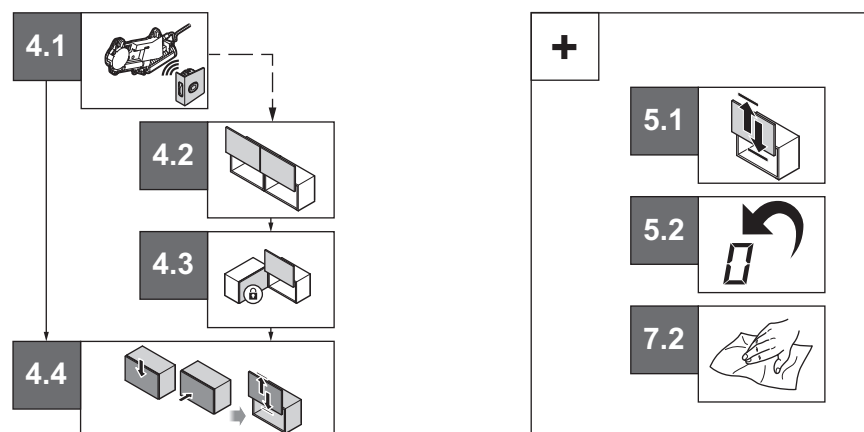

注意

有効にされたメニュー項目は、30 秒間有効状態が保持された後、設定メニューが自動的に終了します。

音響フィードバック

各動作の終了後にシグナルが鳴ります。

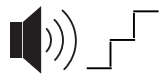
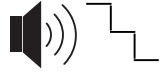
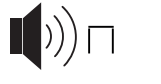
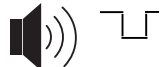
- 
確認
 学習 / プログラミング時に学習されたステップが確認されました。
- 
中断
 前のステップが中断されました。
- 
次のメニュー項目
 次のメニュー項目に達しました。
- 
警告
 機能不良 / 誤操作時の警告シグナルです。

視覚フィードバック

各動作は、LED の点滅もしくは点灯により確認されます。

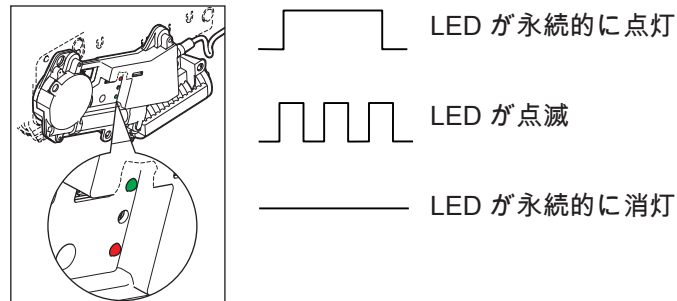

LED が永続的に点灯

LED が点滅

LED が永続的に消灯

確認

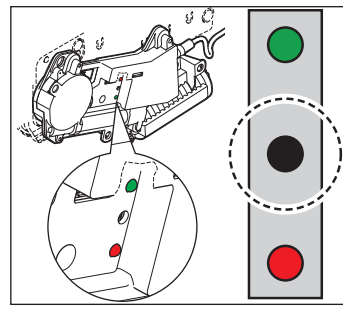

緑の LED

メニュー選択 切り替え ボタン

赤い LED

長押し > 2 秒 :
設定スタート / メニュー項目を有効にする

非常に短くタップ < 100 ミリ秒。
次のメニュー項目

4.1 押しボタン送信機の学習

注意

押しボタン送信機は、常に 1 台のドライブでのみ学習を行う事ができます。メニュー項目の選択後 30 秒以内に送信機のボタンを押してください。正常に学習が行われると、シグナルが鳴って確認されます。

- » ステップごとの手順は、図解部 152 ページの 4.1 項を参照。
- » 手順をドライブユニットに割り当てられている全ての押しボタン送信機で繰り返します (通常は、2 台の押しボタン送信機)。
- » 次のメニュー項目に進む、もしくは設定を終了します。「4.4 自動基準動作による設定の終了」の節を参照。

注意

基準動作は、いかなる場合においても何かに妨げられて停止したり中断されないようにしてください。

4.2 平行配置での操作の学習 (オプション)

注意

常に 2 台のドライブユニットのみを同時に相互調整することができます。さらに追加のドライブユニットがある場合、手順を繰り返してください。

最大で 3 つの eTouch アプリケーションを一行に並べて接続することができます。

両方のドライブユニットを平行に配置して接続できるようにするためには、両方のドライブユニットの各メニュー項目を 30 秒以内に呼び出してください。

- » ステップごとの手順は、図解部 153 ページの 4.2 項を参照。
- » 次のメニュー項目に進む、もしくは設定を終了します。「4.4 自動基準動作による設定の終了」の節を参照。

注意

基準動作は、いかなる場合においても何かに妨げられて停止したり中断されないようにしてください。

4.3 角に配置される場合の操作の学習 (オプション)

注意

角に配置される場合、フロントパネル同士の衝突を避けるため、両方のドライブユニットの各メニュー項目を 30 秒以内に呼び出してください。

- » ステップごとの手順は、図解部 154 ページの 4.3 項を参照。
- » 基準動作を行い、設定を終了します。「4.4 自動基準動作による設定の終了」の節を参照。

4.4 自動基準動作による設定の終了

- » フロントパネルを閉じ、フロントパネルを軽く押して、基準動作を開始します。設定は、完了した 2 つの開閉動作により保存されます。

注意

基準動作は、いかなる場合においても何かに妨げられて停止したり中断されないようにしてください。

5. プログラミングの変更

5.1 新しい基準動作の開始

システムを変更する (例えば、異なる重さの新しいフロントパネルなど)、もしくは、ドライブが開閉動作時に停止する場合、新たに基準動作を行う必要があります。

- » メニュー項目を選択し、30 秒以内にキャビネットのフラップを閉じてください。
- » フロントパネルを軽く押して、基準動作を開始します。
- » ステップごとの手順は、図解部 155 ページの 5.1 項を参照。

注意

基準動作は、いかなる場合においても何かに妨げられて停止したり中断されないようにしてください。

注意

複数のドライブユニットを 1 枚の途切れないフロントパネルに使用する場合、平行配置された全てのドライブの基準動作を同時に行う、もしくは、有効にしてください。

5.2 工場出荷時の設定

ドライブユニットは、出荷時の設定にリセットされます。

注意

保存された全ての設定が消去されます。

» ステップごとの手順は、図解部 156 ページの 5.2 項を参照。

5.3 押しボタン送信機の学習消去

押しボタン送信機は、工場出荷時の設定にリセットされ、新たに学習を行う事ができます。

- » 押しボタン送信機のハウジングからバッテリーを取り出し、ボタンを押しながら再びバッテリーを挿入してください。
- » ステップごとの手順は、図解部 157 ページの 5.3 項を参照。

6. 操作

- » ステップごとの手順は、図解部 157 ページの 6 項を参照。
- » 24 V の発光出力に接続されているキャビネット内部の照明の制御は、ドライブユニットで行われます。すなわち、開扉後にライトが点灯し、閉扉後に消灯します。
- » キャビネットのフラップが長時間開いている場合、キャビネット内部の照明は 5 分後に自動的に消灯します。

7. システムのお手入れ

7.1 金具の清掃

警告

通電部品

不適切な清掃によるショートや火災発生の危険

- » 金具およびドライブを液体、アルコールを含む洗剤、溶剤もしくは希釈剤で絶対に清掃しないでください。
- » 高圧・スチーム洗浄装置を使用しないでください。
- » 清掃の前に、電源プラグを抜いてください。

注意

- » 清掃（水を使用しない場合）には、乾いた布もしくは掃除機のみを使用してください。
- » 水拭きする場合には、手で湿らせた柔らかい布のみを使用してください。

注意

- » 金具はメンテナンスフリーです。

7.2 フロントパネルの清掃

注意

- » 清掃（水を使用しない場合）には、乾いた布もしくは掃除機のみを使用してください。
- » 水拭きする場合には、手で湿らせた柔らかい布のみを使用してください。
- » フロントパネルを開け、表面がゴム製のボタンを押します。
- » 3 秒以内に、フロントパネルの手動閉扉が開始します。フロントパネルを必ず 10 秒以内に閉めてください。
ドライブユニットは、フロントパネルが押されても 2 分間反応しなくなります。
- » 2 分間の遮断時間は、フロントパネルを手動で開けることで中断することができます。
- » ステップごとの手順は、図解部 158 ページの 7.2 項を参照。

7.3 バッテリーの交換

注意

» 古いバッテリーは環境に配慮した方法で廃棄してください。

警告

バッテリーの漏れもしくは損傷による腐食の危険

» 損傷したり変形もしくは漏れているバッテリーは、必ず保護手袋を装着してから触れてください。

» ステップごとの手順は、図解部 158 ページの 7.3 項を参照。

8. 廃棄

» 金具もしくはそのコンポーネントの廃棄およびリサイクル方法は、各国および地域の規定に従ってください！

9. 異常時の対策

不具合	原因	解決方法
機能しない	主電源の電圧がない	電源プラグが差し込まれているか点検する
	プラグイン接続の接続がない	全てのプラグイン接続がしっかりと接続されているか点検する
	2 分間の連続運転後 - 8 分間停止する	8 分間待つ
基準動作を実施できない	押しボタン送信機 / ドライブユニットの調整が行われていない	押しボタン送信機の調整を行う、章を参照 4.1 <i>押しボタン送信機の学習</i>
	押しボタン送信機のバッテリーが切れた、存在しない、誤って挿入されている	新しいバッテリーを装着する、もしくは取り付け長さを点検する、章を参照 7.3 <i>バッテリーの交換</i>
基準動作が開始されるが、最後まで実施できない	金具の保持力設定がフラップ重量に合わせて設定されていない	フリー フラップ金具の取付説明書 12 項に従って保持力設定を行う
基準動作が新たに開始する	停電	基準動作を行う、章を参照 5.1 <i>新しい基準動作の開始</i>

注意

» 上記の措置を講じてもまだ金具に不具合が残っていたり、その他の故障が見られる場合、専門販売店にご連絡ください。

10. テクニカルデータ

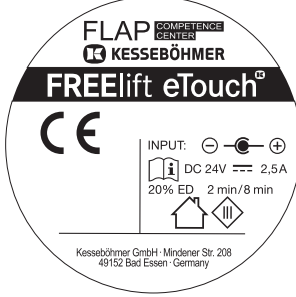

型番	72071
ソフトウェアバージョン	SW 09
日付 日月年	15615 F2013292
シリアル番号	Lfd.Nr. 248 0062

試験者
製造指示書

72072
V1-13072015
24415 F2014300
Lfd.Nr. 350 0136

フリーリフト eTouch 72071 型 (フリーフォールド、スライド & スイング用) & 72072 型 (フリーフラップ用)	
電圧 / 周波数 / 電流	100 ~ 240 V AC / 50 ~ 60 Hz / 1.3 A 24 V DC / 2.5 A
ドライブ 消費電力	60 Watt
保護クラス (付属のパワーサプライユニットの場合)	2
保護クラス (付属のパワーサプライユニットではない場合)	3
放出音圧	< 70 dB (A)
無線周波数	2.4 GHz
バッテリー 電波リモコン	CR 2032 リチウムコイン電池、3 V
待機電力	≤ 1 Watt

注意

» ドライブは、装置の標記に対応する安全超低電圧でのみ操作することが許可されています。

11. 適合宣言

注意

» 適合宣言は www.kesseboehmer.de でもご覧いただけます。

Spis treści

1. Treść i grupa docelowa dla instrukcji obsługi	103
2. Instrukcje bezpieczeństwa	103
2.1 Znaczenie instrukcji bezpieczeństwa	103
2.2 Instrukcje bezpieczeństwa	103
2.3 Użytkowanie zgodne z przeznaczeniem	104
2.4 Użytkowanie niezgodne z przeznaczeniem	104
2.5 Ograniczenie dotyczące użytkowania	105
3. Ogólne wskazówki montażowe	105
4. Programowanie	105
4.1 Programowanie przycisków radiowych	106
4.2 Programowanie trybu równoległego (opcjonalne)	107
4.3 Programowanie trybu narożnego (opcjonalne)	107
4.4 Zakończenie konfiguracji przez automatyczny ruch referencyjny	107
5. Zmiany programu	107
5.1 Inicjalizacja nowego ruchu referencyjnego	107
5.2 Ustawienie fabryczne	107
5.3 Zerowanie przycisków radiowych	108
6. Obsługa	108
7. Konserwacja systemu	108
7.1 Czyszczenie okuć	108
7.2 Czyszczenie frontu	108
7.3 Wymiana baterii	108
8. Usuwanie	109
9. Rozwiązywanie problemów	109
10. Dane techniczne	109
11. Deklaracje zgodności	110
11.1 Zasilacz jest objęty zakresem dostawy	110
11.2 Zasilacz nie jest objęty zakresem dostawy	111

1. Treść i grupa docelowa dla instrukcji obsługi

Niniejsza instrukcja obsługi opisuje programowanie i uruchomienie okuć do kłap FREElift wyposażonych w funkcję otwierania i zamykania z napędem silnikowym. Instrukcję obsługi wraz z osobną instrukcją montażu należy przechowywać do momentu usunięcia produktu i w przypadku odsprzedaży lub przekazania innemu użytkownikowi przekazać mu także oba dokumenty. Pracownicy obsługi muszą być poinformowani o sposobie bezpiecznego i właściwego obchodzenia się z produktem.

2. Instrukcje bezpieczeństwa

2.1 Znaczenie instrukcji bezpieczeństwa

W niniejszej instrukcji obsługi instrukcje bezpieczeństwa uszeregowano wg stopnia zagrożenia.



OSTRZEŻENIE

Taka instrukcja bezpieczeństwa sygnalizuje potencjalnie niebezpieczną sytuację, mogącą spowodować poważniejsze obrażenia ciała.

UWAGA

Uwagę stosuje się w celu zwrócenia uwagi na możliwe uszkodzenia produktu będące następstwem zlekceważenia ostrzeżenia. Uwaga podaje też ważne wskazówki dodatkowe.

2.2 Instrukcje bezpieczeństwa

Podstawowe instrukcje bezpieczeństwa

- » Montażem i podłączaniem, uruchomieniem, konserwacją i demontażem mogą zajmować się wyłącznie przeszkoleni, wykwalifikowani pracownicy.
- » Przeszkolony personel specjalistyczny musi poinstruować użytkownika końcowego w zakresie obsługi.
- » Wszystkie naprawy należy zlecać przeszkolonym, wykwalifikowanym pracownikom. Naprawa jest konieczna, jeżeli nastąpiło uszkodzenie urządzenia, wskutek uszkodzenia kabla sieciowego, wtyku, rozlania cieczy, wypadnięcia obiektów do wnętrza urządzenia, działania wilgoci, usterek działania lub upadku.
- » Napędu FREElift eTouch **NIE WOLNO** użytkować w pobliżu wody lub w zawilgoconych pomieszczeniach. Napęd FREElift eTouch wolno czyścić **WYŁĄCZNIE** suchą lub lekko zwilżoną szmatką. Napędu FREElift eTouch nie wolno zakrywać lub zasypywać przedmiotami, produktami (np. żywnością) i nie dopuścić do ich przeniknięcia do wnętrza urządzenia.
- » Do przyłącza wolno podłączyć wyłącznie dostarczony z urządzeniem zasilacz typu FW7436/24 lub inne urządzenie o równorzędnych parametrach mocy, spełniające takie same standardy bezpieczeństwa. Unikać obciążania lub zaginania kabla sieciowego.
- » Chronić napęd FREElift eTouch przed olejem i agresywnymi środkami czystości.
- » Nie otwierać okucia, zespołu napędowego, zasilacza ani przełącznika radiowego. Samowolne modyfikacje konstrukcji okucia powodują zwolnienie producenta z odpowiedzialności za wynikłe wskutek tego szkody.
- » Podczas otwierania i zamykania drzwi szafy nie przytrzymywać ich, ani nie sięgać w obszar ruchu ramion dźwigni i frontów.
- » Ponieważ w zależności od zastosowania i sytuacji montażowej nie można całkowicie wykluczyć ryzyka dodatkowego związanego z użytkowaniem, podmiot wprowadzający zamontowany napęd eTouch do obrotu musi zadbać o przeprowadzenie analizy ryzyka związanego z bezpieczeństwem wykonanego mebla.

Bezpieczeństwo elektryczne

- » Parametry zasilania elektrycznego muszą być zgodne z danymi na tabliczce znamionowej zasilacza.
- » Wtyk sieciowy i zasilacz muszą być łatwo dostępne.
- » Nigdy nie zanurzać zasilacza w wodzie, nie wystawiać go na działanie wilgoci ani nie chwytać wilgotnymi dłońmi. Niebezpieczeństwo zwarcia i wybuchu pożaru.
- » Nigdy nie wymieniać ani nie modyfikować kabla sieciowego i wtyku sieciowego.
- » Nie ciągnąć za kabel, lecz zawsze za wtyk.

W przypadku uszkodzenia kabla sieciowego tego urządzenia, producent, jego serwis klienta lub podobnie wykwalifikowana osoba musi wymienić kabel, aby zapobiec powstaniu zagrożeń.

2.3 Użytkowanie zgodne z przeznaczeniem

Okucia do klap z napędem elektrycznym FREElift są przeznaczone wyłącznie do zastosowania w szafach wysokich lub górnych z frontami klapowymi w obszarach mieszkalnych, biurowych i kuchennych, odpowiednio do podanej masy frontu przy danej wysokości szafy. Dokładne informacje dotyczące danego obszaru zastosowania podano w dołączonej instrukcji montażu.

- W przypadku zastosowania w wysokich szafach (odstęp od ściany bądź głębokość szafy = 600 +/- 50 mm) należy uwzględnić odstęp minimalny wynoszący 1700 mm między dolną krawędzią frontu a poziomem podłogi.
- W przypadku zastosowania w szafach górnych (odstęp od ściany bądź głębokość szafy = 300 +/- 50 mm) należy uwzględnić odstęp minimalny wynoszący 1500 mm między dolną krawędzią frontu a poziomem podłogi.
- Zastosowanie w funkcji szafy górnej jest dopuszczalne nad blatami roboczymi przy głębokości minimalnej wynoszącej 600 mm i odstępem przynajmniej 500 +/- 50 mm między dolną krawędzią frontu a blatem roboczym.
- Krawędzie na obwodzie frontów i krawędzie zwrócone w kierunku otwierania korpusu muszą mieć promień równy przynajmniej 1,5 mm.
- Zawieszki korpusów należy wyposażyć w zabezpieczenie przed wyczepieniem.

Dokładne informacje dotyczące danego obszaru zastosowań podano w dołączonej instrukcji montażu.

2.4 Użytkowanie niezgodne z przeznaczeniem

Każde użytkowanie niewymienione w rozdziale 2.3, uznawane jest za niezgodne z przeznaczeniem. Za szkody będące następstwem takiego użytkowania ryzyko ponosi wyłącznie użytkownik lub operator. W szczególności, zabrania się następującego zastosowania:

- na zewnątrz budynków,
- w otoczeniu grożącym wybuchem i w agresywnej chemicznie atmosferze,
- jako urządzenia zamykającego bramy i drzwi,

- w pobliżu urządzeń wrażliwych na działanie pola elektromagnetycznego,
- obsługi przez nieprzeszkolone osoby.

2.5 Ograniczenie dotyczące użytkowania

Niniejsze urządzenie mogą obsługiwać dzieci od 8 roku życia oraz osoby o ograniczonych możliwościach fizycznych, mentalnych lub percepcyjnych, albo mające niewystarczające doświadczenie lub wiedzę, pod warunkiem, że są one nadzorowane lub otrzymały instruktaż dotyczący bezpiecznego użytkowania urządzenia i rozumieją zagrożenia przez nie stwarzane. Dzieci nie mogą się bawić urządzeniem. Czyszczeniem i konserwacją w zakresie użytkowania nie mogą się zajmować dzieci pozostawione bez nadzoru.

Dalsze informacje podano w Internecie na stronie:
<http://support.kesseboehmer.de/freelift-etouch>

3. Ogólne wskazówki montażowe

UWAGA

Warunkiem prawidłowego zaprogramowania i bezusterkowego działania napędu jest dokładne ustawienie udźwigu obu mechanicznych okuc podstawowych dostosowanego do indywidualnej masy klapy. Okucia należy wyregulować tak, aby w przypadku osiągnięcia kąta otwarcia ok. 25–30° kłapa pozostała w pozycji, w której ją ustawiono (nie może opadać i nie może się samoczynnie podnosić).

W stanie fabrycznym, zespoły napędowe można instalować bez zwracania uwagi na sparowanie lub przyporządkowanie do przełączników radiowych. Należy zapewnić swobodny dostęp do wtyku kabla sieciowego, także po zamontowaniu szafy górnej.

4. Programowanie

W stanie fabrycznym przełączniki radiowe nie są zaprogramowane. Można zaprogramować lub zdemontować poszczególne przełączniki radiowe.

» Przed zaprogramowaniem, do przełączników radiowych należy włożyć baterie lub usunąć włożone taśmy izolacyjne, patrz część ilustracyjna, strona 151.

Procedura programowania

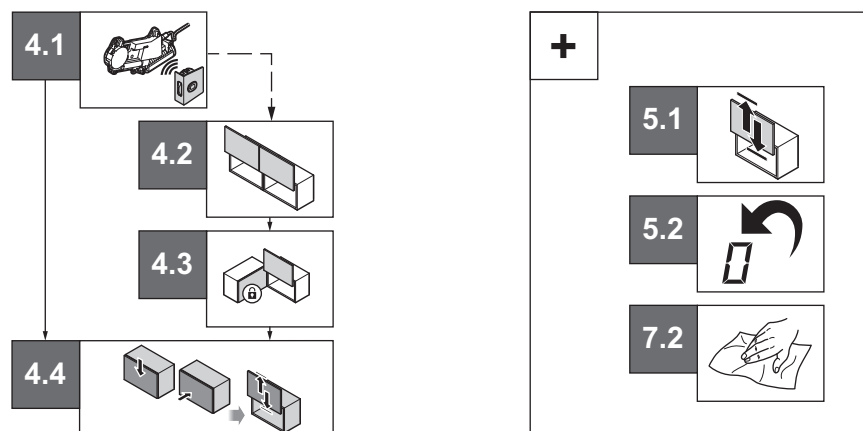

UWAGA

Uaktywniona pozycja menu pozostaje aktywna 30 sekund. Po upływie tego czasu następuje automatyczne wyjście z menu konfiguracji.

Akustyczny sygnał zwrotny

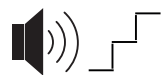
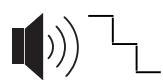
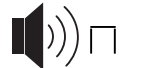
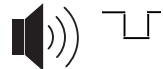

Każde działanie kończy się emisją sygnału.

- 
Potwierdzenie
 Nastąpiło potwierdzenie zaprogramowanego etapu podczas programowania.
- 
Anulowanie
 Anulowano poprzedni etap.
- 
Kolejna pozycja menu
 Osiągnięto kolejną pozycję menu.
- 
Ostrzeżenie
 Sygnał ostrzegawczy w przypadku nieprawidłowego działania / nieprawidłowej obsługi.

Wizualny sygnał zwrotny

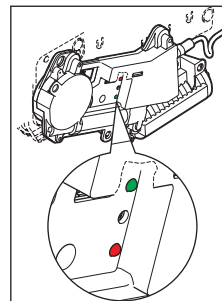
Każde działanie potwierdzone jest miganiem lub świeceniem diod LED.

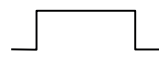

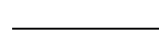
- 
 Dioda LED świeci światłem ciągłym
- 
 Dioda LED miga
- 
 Dioda LED jest na stałe zgaszona

Naciśnięcia przycisku

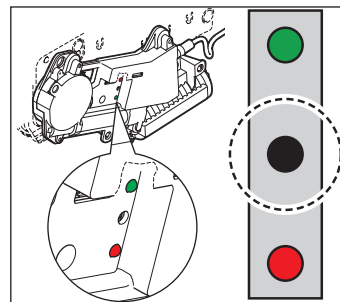

- Zielona dioda LED
 - Przycisk wyboru menu
 - Czerwona dioda LED
- Dłuższe naciśnięcie > 2 s:
 rozpoczęcie konfiguracji / aktywacja pozycji menu
 Bardzo krótkie naciśnięcie < 100 ms.
 Kolejna pozycja menu

4.1 Programowanie przycisków radiowych

UWAGA

Przycisk radiowy można zaprogramować zawsze tylko dla jednego napędu. Po wyborze pozycji menu w ciągu 30 sekund należy nacisnąć przycisk radiowy. Pomyślne zaprogramowanie potwierdzi sygnał dźwiękowy.

- » Instrukcja krok po kroku – patrz część ilustracyjna, strona 152, punkt 4.1.
- » Powtórzyć procedurę dla pozostałych przełączników radiowych, przyporządkowanych do zespołu napędowego (z reguły są to dwa przełączniki radiowe).
- » Kontynuacja w następnej pozycji menu lub zakończenie konfiguracji, patrz sekcja „4.4 Zakończenie konfiguracji przez automatyczny ruch referencyjny”.

UWAGA

Ruchu referencyjnego w żadnym wypadku nie wolno zatrzymywać lub przerywać sięgnięciem w obszar ruchu kłapy.

4.2 Programowanie trybu równoległego (opcjonalne)

UWAGA

Jednocześnie można zsynchronizować ze sobą tylko dwa zespoły napędowe. Dla każdego następnego zespołu napędowego należy wykonać procedurę ponownie.

Można połączyć szeregowo ze sobą maksymalnie 3 napędy eTouch.

Aby możliwe było równoległe włączanie obu zespołów napędowych, w ciągu 30 sekund należy wywołać daną pozycję menu w obu zespołach napędowych.

- » Instrukcja krok po kroku – patrz część ilustracyjna, strona 153, punkt 4.2.
- » Kontynuacja w następnej pozycji menu lub zakończenie konfiguracji, patrz sekcja „4.4 Zakończenie konfiguracji przez automatyczny ruch referencyjny”.

UWAGA

Ruchu referencyjnego w żadnym wypadku nie wolno zatrzymywać lub przerywać sięgnięciem w obszar ruchu klapy.

4.3 Programowanie trybu narożnego (opcjonalne)

UWAGA

Aby w przypadku układu narożnego uniknąć zderzenia się frontów, dane pozycje menu należy wywołać w obu zespołach napędowych w ciągu 30 sekund.

- » Instrukcja krok po kroku – patrz część ilustracyjna, strona 154, punkt 4.3.
- » Zakończenie konfiguracji ruchem referencyjnym, patrz sekcja „4.4 Zakończenie konfiguracji przez automatyczny ruch referencyjny”.

4.4 Zakończenie konfiguracji przez automatyczny ruch referencyjny

- » Zamknąć front i uaktywnić ruch referencyjny, lekko naciskając front. Nastąpi zapisanie ustawień przez dwa zakończone procesy zamykania i otwierania.

UWAGA

Ruchu referencyjnego w żadnym wypadku nie wolno zatrzymywać lub przerywać sięgnięciem w obszar ruchu klapy.

5. Zmiany programu

5.1 Inicjalizacja nowego ruchu referencyjnego

Ponowny ruch referencyjny może być konieczny, jeżeli wprowadzono zmiany w systemie (np. zamontowano nowy front o innej masie) lub napęd nie pracuje w czasie otwierania i zamykania.

- » Wybrać pozycję menu i w ciągu 30 sekund zamknąć klapę szafy.
- » Uaktywnić ruch referencyjny, lekko naciskając front.
- » Instrukcja krok po kroku – patrz część ilustracyjna, strona 155, punkt 5.1.

UWAGA

Ruchu referencyjnego w żadnym wypadku nie wolno zatrzymywać lub przerywać sięgnięciem w obszar ruchu klapy.

UWAGA

W przypadku zastosowania większej liczby zespołów napędowych dla frontu przelotowego, należy jednocześnie uaktywnić lub wykonać ruch referencyjny wszystkich równoległe podłączonych napędów.

5.2 Ustawienie fabryczne

Nastąpi przywrócenie ustawień fabrycznych zespołu napędowego.

UWAGA

Wszystkie zapisane ustawienia ulegną skasowaniu.

- » Instrukcja krok po kroku – patrz część ilustracyjna, strona 156, punkt 5.2.

5.3 Zerowanie przycisków radiowych

Nastąpi przywrócenie ustawień fabrycznych przycisku radiowego i można go zaprogramować na nowo.

- » Wyjąć baterię z obudowy i włożyć ponownie przytrzymując przycisk.
- » Instrukcja krok po kroku – patrz część ilustracyjną, strona 157, punkt 5.3.

6. Obsługa

- » Instrukcja krok po kroku – patrz część ilustracyjną, strona 157, punkt 6.
- » Oświetleniem wewnątrz szafki podłączonym do wyjścia oświetlenia 24 V steruje zespół napędowy, tzn. po otwarciu następuje włączenie światła, a przed zamknięciem ponowne wyłączenie.
- » W przypadku gdy kłapa szafy pozostaje otwarta przez dłuższy czas, po 5 minutach nastąpi automatyczne wyłączenie oświetlenia wnętrza szafy.

7. Konserwacja systemu

7.1 Czyszczenie okuć

OSTRZEŻENIE

Elementy przewodzące prąd elektryczny

Niebezpieczeństwo zwarcia i wybuchu pożaru wskutek nieprawidłowego czyszczenia

- » Okuć i napędu nie wolno czyścić płynami, środkami czystości na bazie alkoholu, rozpuszczalnikami lub rozcieńczalnikami.
- » Nie stosować myjek wysokociśnieniowych lub myjek parowych.
- » Przed rozpoczęciem czyszczenia wyciągnąć z gniazda wtyk kabla zasilania.

UWAGA

- » Do czyszczenia na sucho używać tylko szmatki lub odkurzacza.
- » Do czyszczenia na mokro używać tylko miękkiej, lekko zwilżonej szmatki.

UWAGA

- » Okucia są bezobsługowe.

7.2 Czyszczenie frontu

UWAGA

- » Do czyszczenia na sucho używać tylko szmatki lub odkurzacza.
- » Do czyszczenia na mokro używać tylko miękkiej, lekko zwilżonej szmatki.

- » Otworzyć front i nacisnąć gumowane powierzchnie przycisku.
- » W ciągu 3 sekund rozpocząć ręczne zamykanie frontu. Zamykanie nie może trwać dłużej niż 10 sekund.
Teraz przez dwie minuty zespół napędowy nie zareaguje na naciśnięcie frontu.
- » Czas 2-minutowej blokady można przerwać ręcznie otwierając front.
- » Instrukcja krok po kroku – patrz część ilustracyjną, strona 158, punkt 7.2.

7.3 Wymiana baterii

UWAGA

- » Stare baterie należy usunąć zgodnie z przepisami ochrony środowiska.

OSTRZEŻENIE

Niebezpieczeństwo poparzenia żrącym elektrolitem w przypadku jego wycieku lub uszkodzenia baterii.

- » Uszkodzonych, zdeformowanych lub wylanych baterii wolno dotykać wyłącznie w rękawicach ochronnych.

- » Instrukcja krok po kroku – patrz część ilustracyjną, strona 158, punkt 7.3.

8. Usuwanie

- » W przypadku usuwania i recyklingu okucia kub jego podzespołów należy zawsze przestrzegać właściwych przepisów krajowych i lokalnych!

9. Rozwiązywanie problemów

Usterka	Przyczyna	Pomoc
Brak działania	Brak napięcia zasilania	Sprawdzić, czy wtyk kabla zasilającego jest podłączony do gniazda
	Brak styku w połączeniach wtykowych	Sprawdzić wszystkie połączenia wtykowe pod kątem pewnego styku
	Po 2 minutach pracy ciąglej – 8 minut przestoju	Odczekać 8 minut
Brak możliwości wykonania ruchu referencyjnego	Nie wykonano synchronizacji przełącznika radiowego z zespołem napędowym	Wykonać synchronizację przełącznika radiowego, patrz rozdział 4.1 <i>Programowanie przycisków radiowych</i>
	Wyczerpanie baterii w przełączniku radiowym, brak baterii lub jej nieprawidłowe włożenie	Włożyć nową baterię lub sprawdzić prawidłowość jej włożenia, patrz rozdział 7.3 <i>Wymiana baterii</i>
Rozpoczęcie ruchu referencyjnego, ale brak jego zakończenia	Niedostosowanie udźwigu okucia do masy kłapy	Wykonać regulację udźwigu okucia zgodnie z punktem 12 instrukcji montażu okuć do kłap Free
Ponowne rozpoczęcie ruchu referencyjnego	Awaria zasilania	Wykonać ruch referencyjny, patrz rozdział 5.1 <i>Inicjalizacja nowego ruchu referencyjnego</i>

UWAGA

- » W przypadku, gdyby po zastosowaniu opisanych działań wciąż występowała opisana usterka lub inne usterki, należy skontaktować się ze sprzedawcą urządzenia.

10. Dane techniczne

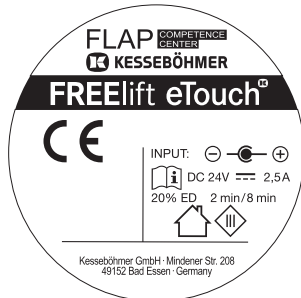

Artykuł	72071
Wersja oprogramowania	SW 09
Data DMR	15615
Nr bieżący	F2013292
	Lfd.Nr. 248 0062
	Kontroler
	Zlecenie produkcji

72072
V1-13072015
24415
Lfd.Nr. 350 F2014300 0136

FREElift eTouch 72071 (do FREEfold, slide & swing) & 72072 (do FREEflap)	
Napięcie/częstotliwość/natężenie prądu	100–240 V AC / 50–60 Hz / 1,3 A 24 V DC / 2,5 A
Pobór mocy napędu	60 W
Klasa ochrony (w przypadku zasilacza dołączonego do urządzenia)	2
Klasa ochrony (w przypadku zasilacza niedołączonego do urządzenia)	3
Poziom emisji ciśnienia akustycznego	< 70 dB(A)
Częstotliwość radiowa	2,4 GHz
Bateria do pilota na fale radiowe	Litowe ogniwo guzikowe CR 2032, 3 V
Moc w trybie czuwania	≤ 1 W

UWAGA

- » Napęd wolno użytkować wyłącznie z zastosowaniem napięcia SELV, zgodnie z informacją podaną na urządzeniu.

11. Deklaracje zgodności

UWAGA

» Deklaracje zgodności dostępne są także na stronie www.kesseboehmer.de.

11.1 Zasilacz jest objęty zakresem dostawy

FLAP COMPETENCE CENTER

FLAP Competence Center Kft.
H-1184 Budapest, Hengersor u. 30.
Phone: +36 1 297 1411
Fax: +36 1 295 4231
E-Mail: secretary@fcc.hu

Deklaracja zgodności UE

Producent: FLAP Competence Center Kft
H-1184 Budapeszt, Hengersor u. 30

Jedyną odpowiedzialność za wystawienie niniejszej deklaracji zgodności ponosi producent.

Przedmiot deklaracji: zelektryfikowane okucia do klap Free
Oznaczenie typu : FREElift eTouch / Free E

Wyżej wymieniony przedmiot deklaracji spełnia właściwe przepisy prawodawstwa harmonizacyjnego Unii

1999/5/WE **dyrektywa R&TTE**
od dnia 13.06.2016

2014/53/UE **dyrektywa RE**

2014/30/UE Kompatybilność elektromagnetyczna (dyrektywa EMC)

VO (WE) 278/2009 Wymogi dotyczące poboru mocy przez zasilacze zewnętrzne

Zharmonizowane normy, w oparciu o które wystawiono deklarację
EN 300 440-2 V 1.4.1
EN 301 489-3 V 1.6.1
EN 301 489-1 V 1.9.2

EN 60335-1:2012+A11:2014
EN 62233:2088
EN 55014-1:2006+A1:2009+A2:2011
EN 55014-2:2015
EN 61000-3-2:2014
EN 61000-3-3:2013

i przetestowane także pod kątem zgodności z DIN EN 15828

Niniejsza deklaracja zgodności traci swoją ważność, jeżeli nastąpi przebudowa lub modyfikacja produktu bez uzyskania zgody producenta.

Podpisano za i w imieniu: Flap Competence Center, H-1184 Budapeszt

Budapeszt, dn. 19.09.2017

Lutz Disselhoff, dyrektor spółki

Registry number: 01-09-160302 • Tax number: 10631458-2-43, EU VAT ID number: HU10631458 • Managing Director: Lutz Disselhoff
Bank account number: MKB Bank Zrt. (HUF) 10300002-10498499-49020010 IBAN: HU48 1030 0002 1049 8499 4902 0010
(EUR) 10300002-10498499-48820013 IBAN: HU74 1030 0002 1049 8499 4882 0013 BIC: MKKBHUHB

4037240000

12.0001.010.428.0000.00

HDE 11/2017

11.2 Zasilacz nie jest objęty zakresem dostawy

FLAP COMPETENCE CENTER

FLAP Competence Center Kft.
H-1184 Budapest, Hengersor u. 30.
Phone: +36 1 297 1411
Fax: +36 1 295 4231
E-Mail: secretary@fcc.hu

Deklaracja zgodności UE

Producent: FLAP Competence Center Kft
H-1184 Budapeszt, Hengersor u. 30

Jedyną odpowiedzialność za wystawienie niniejszej deklaracji zgodności ponosi producent.

Przedmiot deklaracji: zelektryfikowane okucia do klap Free
Oznaczenie typu : FREElift eTouch / Free E

Wyżej wymieniony przedmiot deklaracji spełnia właściwe przepisy prawodawstwa harmonizacyjnego Unii

1999/5/WE od dnia 13.06.2016	dyrektywa R&TTE
2014/53/UE	dyrektywa RE
2001/95/EU	ProdSG2001/95/WE (<i>ProdSG RL</i>)
2014/30/UE	Kompatybilność elektromagnetyczna (dyrektywa EMC)
VO (WE) 278/2009	Wymogi dotyczące poboru mocy przez zasilacze zewnętrzne

Zharmonizowane normy, w oparciu o które wystawiono deklarację
EN 300 440-2 V 1.4.1
EN 301 489-3 V 1.6.1
EN 301 489-1 V 1.9.2

EN 60335-1:2012+A11:2014
EN 62233:2088
EN 55014-1:2006+A1:2009+A2:2011
EN 55014-2:2015
EN 61000-3-2:2014
EN 61000-3-3:2013
i przetestowane także pod kątem zgodności z DIN EN 15828

Niniejsza deklaracja zgodności traci swoją ważność, jeżeli nastąpi przebudowa lub modyfikacja produktu bez uzyskania zgody producenta.

Podpisano za i w imieniu: Flap Competence Center, H-1184 Budapeszt

Budapeszt, dn. 19.09.2017

Lutz Disselhoff, dyrektor spółki

Registry number: 01-09-160302 • Tax number: 10631458-2-43, EU VAT ID number: HU10631458 • Managing Director: Lutz Disselhoff
Bank account number: MKB Bank Zrt. (HUF) 10300002-10498499-49020010 IBAN: HU48 1030 0002 1049 8499 4902 0010
(EUR) 10300002-10498499-48820013 IBAN: HU74 1030 0002 1049 8499 4882 0013 BIC: MKKBHUHB

4037240000

12.0001.010.428.0000.00

HDE 11/2017

Índice

1. Conteúdo e grupo-alvo do manual	113
2. Normas de segurança	113
2.1 Significado das indicações de segurança	113
2.2 Instruções de segurança	113
2.3 Utilização correta	114
2.4 Utilização incorreta	114
2.5 Limitações de utilização	115
3. Instruções de montagem gerais	115
4. Programação	115
4.1 Programar interruptores sem fio	116
4.2 Programar acionamento paralelo (Opcional)	117
4.3 Programar funcionamento de canto (Opcional)	117
4.4 Fechar setup através de percurso de referência automático	117
5. Alterações de programação	117
5.1 Iniciar novo percurso de referência	117
5.2 Definições de fábrica	117
5.3 Desprogramar interruptores sem fio	118
6. Operação	118
7. Manutenção do sistema	118
7.1 Limpeza das ferragens	118
7.2 Limpeza dos frontais	118
7.3 Substituição da pilha	118
8. Eliminação	119
9. Resolução do problema	119
10. Dados técnicos	119
11. Declarações de conformidade	120
11.1 Fonte de alimentação faz parte dos materiais fornecidos	120
11.2 Fonte de alimentação não faz parte dos materiais fornecidos	121

1. Conteúdo e grupo-alvo do manual

Este manual de instruções explica a programação e a colocação em funcionamento de compassos FREElift com função de abertura e fecho com apoio de motor. Guardar o manual de instruções e as instruções de montagem até à eliminação do produto e entregá-los, em caso de revenda ou transmissão, ao novo proprietário. Os operadores têm que estar informados sobre o manuseamento seguro e adequado do produto.

2. Normas de segurança

2.1 Significado das indicações de segurança

As indicações de segurança estão classificadas neste manual de instruções segundo a gravidade do perigo.

AVISO

A indicação de segurança caracteriza uma situação potencialmente perigosa que pode causar ferimentos graves.

NOTA

A nota é usada para a indicação de possíveis danos que possam ocorrer no produto em caso de incumprimentos. A nota é também usada para informações adicionais importantes.

2.2 Instruções de segurança

Instruções de segurança básicas

- » Autorizar montagem e ligação, colocação em funcionamento, manutenção e desmontagem apenas por técnicos especializados.
- » O utilizador final deve ser instruído por técnicos especializados no que diz respeito à utilização.
- » Autorizar todas as reparações apenas por pessoal qualificado e especializado. É necessária reparação sempre que o aparelho é danificado, p. ex. por danos no cabo de alimentação, na ficha, por derrame de líquidos, pela queda de objetos para dentro do aparelho, devido a humidade, por avarias no funcionamento ou por queda do mesmo.
- » NÃO utilizar o acionamento-FREElift eTouch perto de água ou em locais húmidos. Limpar o acionamento-FREElift eTouch APENAS com um pano seco ou ligeiramente humedecido. Não deixar cair objetos ou produtos (p. ex. alimentos) para dentro do acionamento-FREElift eTouch ou tapá-lo com os mesmos nem deixar que os mesmos possam penetrar na caixa.
- » O cabo de ligação só pode ser conectado com a fonte de alimentação fornecida do tipo FW7436/24 ou com um aparelho com os mesmos parâmetros de desempenho e padrões de segurança. Evite colocar pesos sobre o cabo de alimentação e evite que o mesmo seja dobrado.
- » Proteger o acionamento-FREElift eTouch de óleos e produtos de limpeza agressivos.
- » Não abrir a ferragem, a unidade de acionamento, a fonte de alimentação ou o interruptor sem fio. Modificações na ferragem sem autorização excluem quaisquer responsabilidades do fabricante pelos danos dali resultantes.
- » Ao abrir e fechar as portas do armário, não exercer demasiada força nem colocar as mãos na zona de movimentação dos braços de alavanca e nos painéis frontais.
- » Considerando que, em função da aplicação e da situação de montagem, não ser possível excluir totalmente eventuais riscos residuais, cabe ao distribuidor do acionamento eTouch garantir que foi realizada uma análise dos riscos para a segurança do mobiliário disponibilizado.

Segurança elétrica

- » A alimentação elétrica tem que corresponder ao indicado na placa de identificação da fonte de alimentação.
- » Tanto a ficha como a fonte de alimentação têm de estar facilmente acessíveis.
- » Nunca mergulhar a fonte de alimentação em água, expô-la à humidade ou agarrá-la com as mãos húmidas. Perigo de curto-circuito e incêndio.
- » Não trocar ou modificar a ficha e o cabo de alimentação.
- » Não puxar pelo cabo de alimentação, mas sim sempre pela ficha.

Se o cabo de ligação à rede deste aparelho for danificado, o mesmo deverá ser substituído pelo fabricante ou pela assistência ao cliente ou por uma pessoa com a mesma qualificação, para evitar quaisquer danos.

2.3 Utilização correta

Os compassos FREElift equipados com uma unidade de acionamento elétrica destinam-se exclusivamente à utilização em armários altos ou de parede com tampa frontal em zona de habitação, de escritório ou de cozinha, de acordo com o peso frontal indicado correspondente à altura do armário. As indicações exatas correspondentes à área de aplicação e podem ser consultadas nas respetivas instruções de montagem.

- Em caso de integração em armários altos (distância à parede ou profundidade do armário = 600 +/- 50 mm), deve ser considerada uma distância mínima de 1700 mm entre a orla inferior dianteira e o nível da base.
- Em caso de integração em armários de parede (distância à parede ou profundidade do armário = 300 +/- 50 mm), deve ser considerada uma distância mínima de 1500 mm entre a aresta inferior dianteira e o nível da base.
- A integração em armários de parede apenas é permitida por cima de tampos com uma profundidade mínima de 600 mm e um afastamento mínimo de 500 +/- 50 mm entre a aresta inferior dianteira e o tampo.
- As orlas circundantes e as orlas que indicam o sentido de abertura do armário devem apresentar um raio mínimo de 1,5 mm.
- Os dispositivos de suspensão do armário estão equipados com uma proteção anti desençaixe.

Indicações exatas correspondentes ao campo de aplicação podem ser consultadas nas respetivas instruções de montagem.

2.4 Utilização incorreta

Cada utilização que não esteja descrita no capítulo 2.3, é considerada incorreta. Quaisquer danos daí decorrentes são da inteira responsabilidade do operador ou utilizador.

Não estão autorizadas, em especial, as seguintes utilizações:

- Utilização no exterior
- Utilização em ambientes com perigo de explosão ou com químicos agressivos

- Utilização como dispositivo de fecho em portões e portas
- Utilização perto de aparelhos sensíveis a campos eletromagnéticos
- Utilização por pessoas não autorizadas

2.5 Limitações de utilização

Este aparelho pode ser utilizado por crianças a partir dos 8 anos assim como por pessoas com capacidades físicas, sensoriais ou mentais reduzidas, ou com insuficiente experiência e conhecimentos, se as mesmas estiverem a ser supervisionadas ou receberam instruções relativamente ao uso do aparelho e entendam os perigos daí resultantes. Crianças não estão autorizadas a brincar com o aparelho. A limpeza ou a manutenção não podem ser efetuadas por crianças sem supervisão.

Encontra mais informações na seguinte página da internet:

<http://support.kesseboehmer.de/freelift-etouch>

3. Instruções de montagem gerais

NOTA

A condição para uma programação e um funcionamento do acionamento elétrico sem falhas é a configuração exata da capacidade de carga das duas unidades básicas mecânicas em relação ao peso individual das portas. As ferragens têm de estar acertadas de forma a que a partir de um ângulo de abertura de cerca de 25-30° o compasso fique suspenso na posição em que se larga (sem ceder, sem elevação autónoma).

No momento do fornecimento por parte do fabricante as unidades de propulsão podem ser instaladas sem ter atenção ao aparelhamento ou à classificação em relação aos interruptores sem fio.

Deverá ser sempre assegurado o alcance à ficha após a colocação do armário de parede.

4. Programação

Quando fornecidos, os interruptores sem fio não estão programados. Pode programar ou retirar alguns interruptores sem fio.

» Antes da programação inserir pilhas nos interruptores sem fio ou retirar as tiras separadoras, consultar imagens página 151.

Processo de Programação

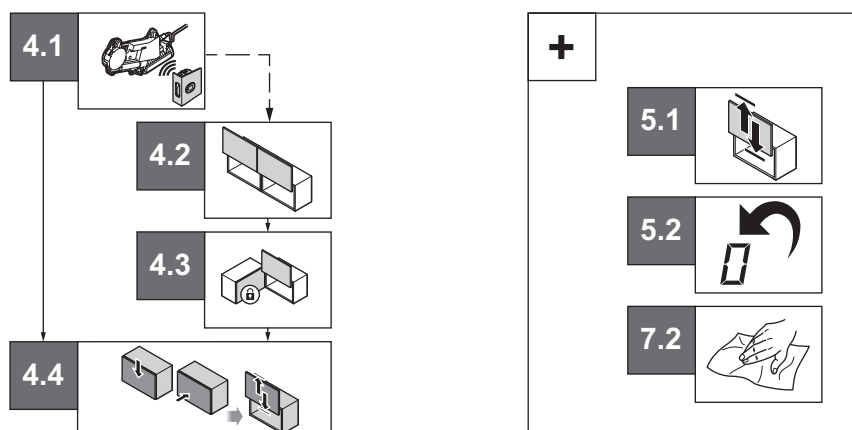



NOTA

Os pontos do menu ativados ficam ativos por 30 segundos, após esse tempo o menu de setup é automaticamente fechado.

Resposta sonora

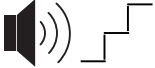
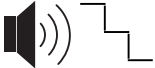

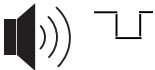
Cada ação é terminada com um sinal sonoro.

- 
Confirmação
 Um passo programado foi confirmado.
- 
Cancelamento
 O passo anterior foi cancelado.
- 
Próximo ponto do menu
 Chegou ao próximo ponto do menu.
- 
Aviso
 Sinal de aviso em caso de erro de funcionamento/
 erro de operação.

Resposta ótica

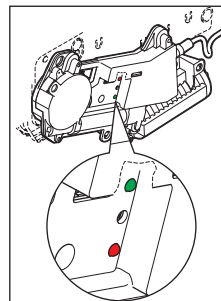
Cada ação é confirmada através de LED aceso ou a piscar.

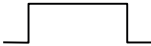

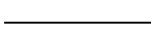
- 
 Iluminação LED contínua
- 
 LED pisca
- 
 Iluminação LED continuamente desligada

Confirmações

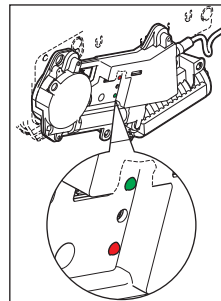

LEDs verdes

Botão de escolha de menu

LEDs vermelhos

- Pressão longa > 2 s:
Iniciar setup / ativar ponto do menu
- Breve toque < 100 ms.
Próximo ponto do menu

4.1 Programar interruptores sem fio

NOTA

Um interruptor sem fio só pode ser programado num acionamento. Após escolha do ponto do menu, o interruptor sem fio tem que ficar pressionado durante 30 segundos. A programação bem sucedida é confirmada com um sinal sonoro.

- » Para orientação passo-a-passo consulte os gráficos página 152, ponto 4.1.
- » Repetir o procedimento com todos os interruptores sem fio que estão atribuídos à unidade de propulsão (normalmente dois interruptores sem fio).
- » Seguir para o próximo ponto do menu ou terminar o setup, consultar o parágrafo „4.4 Fechar setup através de percurso de referência automático“.

NOTA

O percurso de referência não pode de forma alguma ser parado ou interrompido.

4.2 Programar acionamento paralelo (Opcional)

NOTA

Só é possível sintonizar duas unidades de propulsão uma na outra de cada vez em simultâneo. Para cada unidade de propulsão adicional o processo terá que ser repetido.

Podem ser ligadas no máximo 3 utilizações eTouch em série.

Para que ambas as unidades de propulsão possam ficar ligadas em paralelo, cada ponto de menu de ambas as unidades de propulsão terá de ficar selecionado durante 30 segundos.

- » Para orientação passo-a-passo consulte os gráficos da página 153, ponto 4.2.
- » Seguir para o próximo ponto do menu ou terminar o setup, consultar o parágrafo „4.4 Fechar setup através de percurso de referência automático“.

NOTA

O percurso de referência não pode de forma alguma ser parado ou interrompido.

4.3 Programar funcionamento de canto (Opcional)

NOTA

Para evitar uma colisão dos frontais num posicionamento de canto cada ponto de menu de ambas as unidades de propulsão terá de ficar selecionado durante 30 segundos.

- » Para orientação passo-a-passo consulte os gráficos da página 154, ponto 4.3.
- » Terminar setup através de percurso de referência, consultar o parágrafo „4.4 Fechar setup através de percurso de referência automático“.

4.4 Fechar setup através de percurso de referência automático

- » Fechar o frontal e desencadear o percurso de referência através de uma leve pressão no frontal. As configurações são guardadas através de duas ações de abertura e fecho terminadas.

NOTA

O percurso de referência não pode de forma alguma ser parado ou interrompido.

5. Alterações de programação

5.1 Iniciar novo percurso de referência

Um novo percurso de referência pode ser bem sucedido, quando são efetuadas alterações no sistema (p. ex. novas frentes com outro peso) ou quando o acionamento fica parado durante o processo de abertura ou fecho.

- » Escolher o ponto do menu e fechar a porta do armário por 30 segundos.
- » Desencadear o percurso de referência através de uma leve pressão no frontal.
- » Para a orientação passo-a-passo consulte os gráficos da página 155, ponto 5.1.

NOTA

O percurso de referência não pode de forma alguma ser parado ou interrompido.

NOTA

Em caso de utilização de várias unidades de acionamento para um frontal contínuo, o percurso de referência tem que ser efetuado ou ativado ao mesmo tempo para todos os acionamentos ligados em paralelo.

5.2 Definições de fábrica

As definições da unidade de propulsão são repostas para o momento do fornecimento.

NOTA

Todas as configurações guardadas são eliminadas.

- » Para a orientação passo-a-passo consulte os gráficos da página 156, ponto 5.2.

5.3 Desprogramar interruptores sem fio

São repostas as definições de fábrica para o interruptor sem fio que pode agora ser reprogramado.

- » Retirar a pilha da caixa do interruptor sem fio e, pressionando continuamente o interruptor, voltar a colocá-la.
- » Para a orientação passo-a-passo consulte os gráficos da página 157, ponto 5.3.

6. Operação

- » Para a orientação passo-a-passo consulte os gráficos da página 157, ponto 6.
- » O comando da iluminação interior do armário ligada à saída de iluminação de 24 V é efetuado pela unidade de propulsão, ou seja, aquando do processo de abertura a luz é ligada e no processo de fecho é novamente desligada.
- » No caso da porta do armário estar mais tempo aberta, a iluminação interior do armário é desligada após 5 min.

7. Manutenção do sistema

7.1 Limpeza das ferragens

AVISO

Peças condutoras de corrente

Perigo de curto-circuito e incêndio por limpeza inadequada

- » Nunca limpar as ferragens e o acionamento com líquidos, produtos que contenham álcool, solventes ou diluentes.
- » Não utilizar aparelhos de alta pressão ou de limpeza por vapor.
- » Retirar a ficha da corrente antes da limpeza.

NOTA

- » Na limpeza a seco utilizar apenas um pano do pó ou aspirador.
- » Na limpeza húmida utilizar apenas um pano ligeiramente humedecido.

NOTA

- » As ferragens não necessitam de manutenção.

7.2 Limpeza dos frontais

NOTA

- » Na limpeza a seco utilizar apenas um pano do pó ou aspirador.
- » Na limpeza húmida utilizar apenas um pano ligeiramente humedecido.

- » Abrir o frontal e pressionar a parte de borracha do interruptor.
- » Iniciar o fecho manual do frontal dentro de 3 segundos. O processo de fecho tem que estar concluído dentro de 10 segundos.
A unidade do acionamento não reage agora durante 2 minutos ao carregar nos frontais.
- » O tempo de bloqueio de 2 minutos pode ser interrompido pela abertura manual do frontal.
- » Para a orientação passo-a-passo consulte os gráficos da página 158, ponto 7.2.

7.3 Substituição da pilha

NOTA

- » Eliminar a pilha velha de forma a não prejudicar o ambiente!

AVISO

Perigo de queimaduras químicas em caso de derrames das pilhas ou caso as mesmas estejam danificadas

- » Tocar nas pilhas danificadas, deformadas ou que derramaram apenas com luvas de proteção.

- » Para a orientação passo-a-passo consulte os gráficos da página 158, ponto 7.3.

8. Eliminação

» Na eliminação e reciclagem das ferragens ou dos respectivos componentes devem ser respeitadas as normas nacionais e locais correspondentes!

9. Resolução do problema

Avaria	Causa	Resolução
Nenhuma função	Tensão de rede inexistente	Verifique se a ficha está ligada à tomada
	As ligações de tomada não têm contacto	Verificar todas as ligações de tomada quanto ao seu contacto seguro
	Após funcionamento contínuo de 2 minutos - 8 minutos de tempo de paragem	Esperar 8 minutos
Não é possível executar o percurso de referência	Sincronização interruptor sem fio / unidade de acionamento não foi executada	Executar sincronização de interruptor sem fio, consultar o capítulo 4.1 <i>Programar interruptores sem fio</i>
	Pilha no interruptor sem fio está vazia, é inexistente ou está mal colocada	Colocar nova pilha ou verificar a posição de colocação correta, vide capítulo 7.3 <i>Substituição da pilha</i>
O percurso de referência inicia-se, não é no entanto concluído até ao final	A configuração da força da ferragem não está ajustada ao peso das portas	Executar configuração do peso seguindo o ponto 12 das instruções de montagem de compassos Free
O percurso de referência inicia de novo	Falha de energia elétrica	Executar percurso de referência, consultar capítulo 5.1 <i>Iniciar novo percurso de referência</i>

NOTA

» Dirija-se ao seu revendedor autorizado se a ferragem mantiver a avaria ou se aparecerem outras avarias após a aplicação das medidas de resolução descritas.

10. Dados técnicos

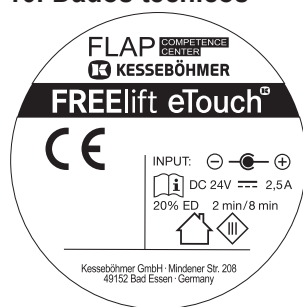

Artigo	72071
Versão do software	SW 09
Data TMJ	15615 F2013292
Nº sequencial	Lfd.Nr. 248 0062
Auditor	
Ordem de produção	

72072
V1-13072015
24415 F2014300
Lfd.Nr. 350 0136

FREElift eTouch 72071 (para FREEfold, slide & swing) & 72072 (para FREEflap)	
Tensão / Frequência / Corrente elétrica	100 - 240 V AC / 50 - 60 Hz / 1,3 A 24 V DC / 2,5 A
Consumo energético acionamento	60 Watts
Classe de proteção (da fonte de alimentação contida nos materiais fornecidos)	2
Classe de proteção (da fonte de alimentação não contida nos materiais fornecidos)	3
Nível de pressão sonora de emissão	< 70 dB(A)
Radiofrequência	2,4 GHz
Pilha do controle remoto	CR 2032 pilha de botão de lítio, 3 V
Potência em stand-by	≤ 1 Watt

NOTA

» O acionamento só pode ser operado com baixa tensão de segurança segundo a identificação especificada no aparelho.

11. Declarações de conformidade

NOTA

» Poderá consultar as declarações de conformidade também na página www.kesseboehmer.de.

11.1 Fonte de alimentação faz parte dos materiais fornecidos

FLAP **COMPETENCE CENTER**

FLAP Competence Center Kft.
H-1184 Budapest, Hengersor u. 30.
Phone: +36 1 297 1411
Fax: +36 1 295 4231
E-Mail: secretary@fcc.hu

Declaração de conformidade da EC

Fabricante: FLAP Competence Center Kft
H-1184 Budapest, Hengersor u. 30

A presente declaração de conformidade é emitida sob a exclusiva responsabilidade do fabricante.

Objeto da declaração: Compassos Free eletrificados
Designação do tipo : FREElift eTouch / Free E

O objeto da declaração acima mencionada está em conformidade com a legislação comunitária aplicável em matéria de harmonização

1999/5/CE
a partir de 13.06.2016
2014/53/CE

Diretiva R&TTE

Diretiva RE

2014/30/CE

Compatibilidade eletromagnética (Diretiva EMV)

Regulamento (CE) 278/2009

Requisitos aplicáveis ao consumo de energia de fontes de alimentação externas

Normas harmonizadas que foram aplicadas:

EN 300 440-2 V 1.4.1
EN 301 489-3 V 1.6.1
EN 301 489-1 V 1.9.2

EN 60335-1:2012+A11:2014
EN 62233:2088
EN 55014-1:2006+A1:2009+A2:2011
EN 55014-2:2015
EN 61000-3-2:2014
EN 61000-3-3:2013
E também testado segundo a norma DIN EN 15828

A presente declaração de conformidade perde a sua validade caso se efetuem alterações na máquina sem autorização.

Assinado para e em nome de: Flap Competence Center, H-1184 Budapest

Budapest, 19.09.2017

Lutz Disselhoff, Administrador

Registry number: 01-09-160302 • Tax number: 10631458-2-43, EU VAT ID number: HU10631458 • Managing Director: Lutz Disselhoff
Bank account number: MKB Bank Zrt. (HUF) 10300002-10498499-49020010 IBAN: HU48 1030 0002 1049 8499 4902 0010
(EUR) 10300002-10498499-48820013 IBAN: HU74 1030 0002 1049 8499 4882 0013 BIC: MKKBHUHB

4037240000

12.0001.010.428.0000.00

HDE 11/2017

11.2 Fonte de alimentação não faz parte dos materiais fornecidos

FLAP **COMPETENCE CENTER**

FLAP Competence Center Kft.
H-1184 Budapest, Hengersor u. 30.
Phone: +36 1 297 1411
Fax: +36 1 295 4231
E-Mail: secretary@fcc.hu

Declaração de conformidade da EC

Fabricante: FLAP Competence Center Kft
H-1184 Budapest, Hengersor u. 30

A presente declaração de conformidade é emitida sob a exclusiva responsabilidade do fabricante.

Objeto da declaração: Compassos Free eletrificados
Designação do tipo : FREElift eTouch / Free E

O objeto da declaração acima mencionada está em conformidade com a legislação comunitária aplicável em matéria de harmonização

1999/5/CE a partir de 13.06.2016	Diretiva R&TTE
2014/53/CE	Diretiva RE
2001/95/EU	LSProd2001/95/CE (<i>Diretiva Lei Segurança do Produto</i>)
2014/30/CE	Compatibilidade eletromagnética (<i>Diretiva EMV</i>)
Regulamento (CE) 278/2009	Requisitos aplicáveis ao consumo de energia de fontes de alimentação externas

Normas harmonizadas que foram aplicadas:

EN 300 440-2 V 1.4.1
EN 301 489-3 V 1.6.1
EN 301 489-1 V 1.9.2

EN 60335-1:2012+A11:2014
EN 62233:2088
EN 55014-1:2006+A1:2009+A2:2011
EN 55014-2:2015
EN 61000-3-2:2014
EN 61000-3-3:2013
E também testado segundo a norma DIN EN 15828

A presente declaração de conformidade perde a sua validade caso se efetuem alterações na máquina sem autorização.

Assinado para e em nome de: Flap Competence Center, H-1184 Budapest

Budapest, 19.09.2017

Lutz Disselhoff, Administrador

Registry number: 01-09-160302 • Tax number: 10631458-2-43, EU VAT ID number: HU10631458 • Managing Director: Lutz Disselhoff
Bank account number: MKB Bank Zrt. (HUF) 10300002-10498499-49020010 IBAN: HU48 1030 0002 1049 8499 4902 0010
(EUR) 10300002-10498499-48820013 IBAN: HU74 1030 0002 1049 8499 4882 0013 BIC: MKKBHUHB

4037240000

12.0001.010.428.0000.00

HDE 11/2017

Оглавление

1. Содержание и целевая группа инструкции	123
2. Правила техники безопасности	123
2.1 Значение указаний по технике безопасности	123
2.2 Указания по технике безопасности	123
2.3 Применение согласно предписанию	124
2.4 Применение не по назначению	125
2.5 Ограничение пользования	125
3. Общие указания по монтажу	126
4. Программирование	126
4.1 Настройка («обучение») клавиши дистанционного радиоуправления	129
4.2 Настройка параллельного режима (опционально)	127
4.3 Настройка поперечного режима (опционально)	128
4.4 Окончание начальной установки путем автоматического контрольного перемещения	130
5. Изменение программирования	128
5.1 Инициация нового контрольного перемещения	128
5.2 Заводская настройка	128
5.3 Обучение (настройка) клавиши дистанционного радиоуправления	131
6. Управление	129
7. Уход за системой	129
7.1 Очистка фурнитуры	129
7.2 Очистка фронтальной створки	129
7.3 Замена батарейки	130
8. Утилизация	130
9. Устранение неисправностей	130
10. Технические данные	131
11. Заявления о соответствии товара	131

1. Содержание и целевая группа инструкции

Эта инструкция по эксплуатации описывает программирование и ввод в эксплуатацию фурнитуры для откидных створок FREElift с моторной поддержкой функций открывания и закрывания.

Эта инструкция по эксплуатации, а также отдельная инструкция по монтажу должны храниться вплоть до утилизации изделия и его перепродажи или передачи новому владельцу.

Обслуживающий персонал должен быть проинформирован о безопасном и надлежащем обращении с изделием.

2. Правила техники безопасности

2.1 Значение указаний по технике безопасности

В этой инструкции по эксплуатации указания по технике безопасности классифицированы по степени тяжести возможной опасности.

ПРЕДУПРЕЖДЕНИЕ

Указание по технике безопасности характеризует возможную опасную ситуацию, которая могла бы привести к тяжким телесным повреждениям.

УКАЗАНИЕ

Указание применяется для ссылки на косвенный ущерб, который может быть нанесен изделию при несоблюдении этого указания. Указание применяется также для сообщения важной дополнительной информации.

2.2 Указания по технике безопасности

Основные указания по технике безопасности

- » Монтаж и подключение, ввод в эксплуатацию, техническое обслуживание и демонтаж могут производиться только хорошо обученным специализированным персоналом.
- » Обученный специализированный персонал должен проинструктировать конечного пользователя относительно правил обращения с откидными створками.
- » Все ремонтные работы могут производиться только силами хорошо обученного специализированного персонала. Ремонт требуется в том случае, если прибор был поврежден, например, из-за дефекта сетевого кабеля, штепсельного разъема, при пролитии на него жидкостей, падении на него различных предметов, из-за воздействия влажности, появления неполадок или падения на пол.
- » Привод FREElift eTouch НЕЛЬЗЯ использовать в непосредственной близости от воды или во влажных помещениях. Привод FREElift eTouch можно очищать ТОЛЬКО с помощью сухой или слегка увлажненной салфетки. Привод FREElift eTouch нельзя закрывать или заваливать посторонними предметами, засыпать пищевыми продуктами (например, продуктами питания) или допускать их проникновение в корпус привода.
- » Привод может подключаться только к входящему в комплект поставки блоку питания типа FW7436/24 или к прибору с равноценными параметрами мощности и стандартами безопасности. Не допускайте натяжения или перегиба сетевого кабеля.
- » Привод FREElift eTouch необходимо защищать от воздействия масел и агрессивных очистительных средств.

- » Нельзя вскрывать блок привода, блок питания или клавишу дистанционного радиоуправления. Самовольное введение изменений в конструкцию фурнитуры исключает ответственность фирмы-изготовителя за вытекающий из-за этого ущерб.
- » При открытии и закрытии дверей шкафа нельзя удерживать их руками или протягивать руки в зону перемещения плеч рычага и лицевых панелей.
- » Так как в зависимости от цели применения и монтажной ситуации еще остающиеся риски не могут полностью исключаться, то лицо или организация, осуществляющие ввод в эксплуатацию встроенного электрического привода eTouch, должны позаботиться о том, чтобы для изготовленной мебели был проведен анализ риска с точки зрения техники безопасности.

Электрическая безопасность

- » Электроснабжение привода должно соответствовать данным, приведенным на щитке с паспортными данными блока питания.
- » К сетевому штекеру и блоку питания должен быть обеспечен легкий доступ.
- » Блок питания ни в коем случае нельзя погружать в воду, подвергать воздействию влажности или братья за него мокрыми руками. Опасность короткого замыкания и возникновения пожара.
- » Нельзя заменять или модифицировать сетевой штекер и сетевой кабель.
- » Нельзя тянуть за сетевой кабель, нужно всегда братья только за сетевой штекер.

Если будет поврежден кабель сетевого питания прибора, то для предотвращения возможных опасностей его замена может производиться только фирмой-изготовителем, специалистом ее сервисной службы или лицом, обладающим соответствующей квалификацией.

2.3 Применение согласно предписанию

Оснащенная блоком электропривода фурнитура для откидных створок FREElift предназначена только для применения в колонках или верхних шкафах с фронтальными откидными створками в мебели для квартир, офисов и кухонь в соответствии с указанным весом створки при соответствующей высоте шкафа. Точные данные о конкретной области применения Вы можете взять из соответствующих инструкций по монтажу.

- При применении в высоких шкафах (расстояние до стены или глубина шкафа = 600 +/- 50 мм) необходимо учитывать минимальное расстояние 1700 мм между нижней кромкой лицевой панели и уровнем пола.
- При применении в верхних шкафах (расстояние до стены или глубина шкафа = 300 +/- 50 мм) необходимо учитывать минимальное расстояние 1500 мм между нижней кромкой лицевой панели и уровнем пола.

- Применение в качестве верхнего шкафа допустимо только над рабочими плитами с минимальной глубиной 600 мм и при расстоянии между нижней кромкой лицевой панели и рабочей плитой не менее 500 +/-50 мм.
- Кромки движущихся лицевых панелей и кромки корпуса, указывающие в направлении открывания, должны иметь радиус закругления не менее 1,5 мм.
- Навески корпуса должны снабжаться предохранителем снятия.

Точные данные о конкретной области применения Вы можете взять из соответствующих инструкций по монтажу.

2.4 Применение не по назначению

Любое применение фурнитуры, которое не упомянуто в главе 2.3, считается применением не по назначению. При этом риск за возможный ущерб несет только пользователь или лицо, осуществляющее эксплуатацию фурнитуры.

В частности, недопустимыми являются следующие случаи применения:

- использование в наружной зоне (вне помещений),
- использование во взрывоопасной и химически агрессивной окружающей среде,
- использование в качестве запорного устройства в дверях и воротах,
- использование вблизи приборов, чувствительных к воздействию электромагнитных полей,
- применение лицами, не прошедшими соответствующий инструктаж.

2.5 Ограничение пользования

Этот прибор не предназначен для использования лицами (включая детей) с ограниченными физическими, сенсорными или психологическими способностями, или лицами, имеющими недостаточно большие знания и опыт, если они не были соответствующим образом проинструктированы относительно использования этого прибора лицом, несущим ответственность за их безопасность.

Дети должны постоянно находиться под надзором, чтобы убедиться в том, что они не играют с этим прибором.

Дальнейшую информацию Вы найдете в Интернете по адресу: <http://support.kesseboehmer.de/freelift-etouch>

3. Общие указания по монтажу

УКАЗАНИЕ

Предпосылкой для легкого программирования и безупречного функционирования электрического привода является точная настройка несущей способности обеих основных механических частей фурнитуры на индивидуальный вес откидных створок. Фурнитура должна быть настроена таким образом, чтобы, начиная с угла раскрытия примерно 25-30°, откидная створка оставалась в той же позиции, в которой она была остановлена (без оседания вниз и самостоятельного поворота вверх).

В состоянии поставки с завода-изготовителя блоки привода могут монтироваться без учета подбора пар или соответствия клавишам дистанционного радиуправления.

Всегда должен быть обеспечен доступ к сетевому штекеру, в том числе и после установки верхнего шкафа.

4. Программирование

В состоянии поставки клавиши дистанционного радиуправления еще не настроены («не обучены»). Отдельные клавиши дистанционного радиуправления могут настраиваться («обучаться») или удаляться.

» Перед программированием клавиши дистанционного радиуправления необходимо укомплектовать батарейками или удалить с них вложенные разделительные полоски, см. фрагмент рисунка на странице 151.

Процесс программирования

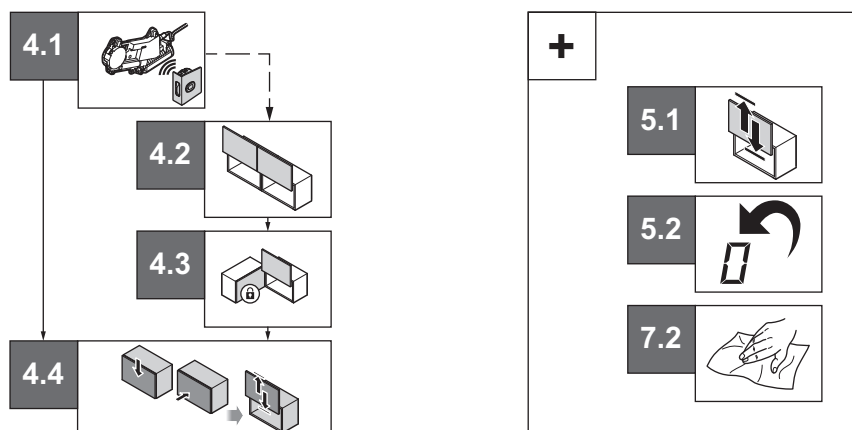

УКАЗАНИЕ

Активированный пункт меню остается активным в течение 30 секунд, после чего меню начальной установки автоматически исчезает.

Акустическая обратная связь

Каждое действие оканчивается подачей акустического сигнала.

- Подтверждение**
 Выполненный шаг при обучении / Программирование было подтверждено.
- Прерывание**
 Предыдущий шаг был прерван.
- Следующий пункт меню**
 Следующий пункт меню был достигнут.
- Предупреждение**
 Предупреждающий сигнал при сбое / неправильном управлении.

Оптическая обратная связь

Каждое действие подтверждается миганием или горением светодиодов.

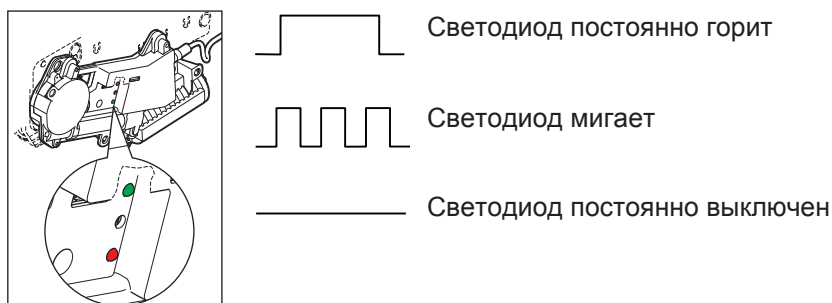

Приведение в действие

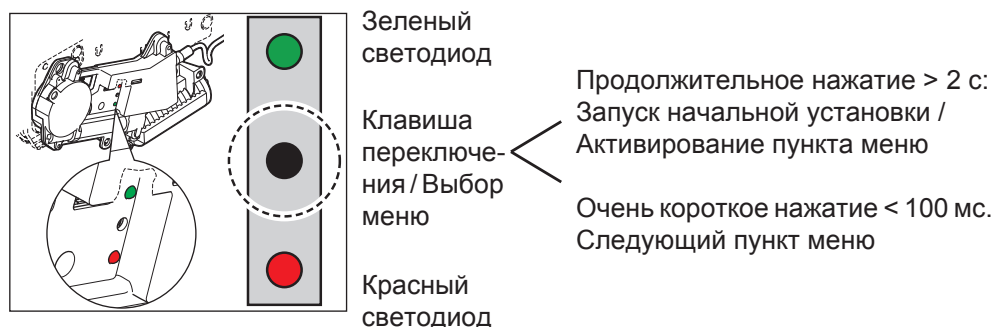

4.1 Настройка («обучение») клавиши дистанционного радиуправления

УКАЗАНИЕ

Клавиша дистанционного радиуправления всегда может настраиваться только на один привод.

После выбора пункта меню клавиша дистанционного радиуправления должна нажиматься в течение 30 секунд. Успешная настройка подтверждается выдчей звукового сигнала.

- » Пошаговую инструкцию см. на фрагментах рисунка на странице 152, пункт 4.1.
- » Повторите процесс со всеми клавишами дистанционного радиуправления, которые предназначены для этого блока привода (как правило, две клавиши).
- » Переход к следующему пункту меню или окончание начальной установки см. в разделе «4.4 Окончание начальной установки путем автоматического контрольного перемещения».

УКАЗАНИЕ

Контрольное перемещение ни в коем случае нельзя останавливать или прерывать путем вмешательства в процесс движения.

4.2 Настройка параллельного режима (опционально)

УКАЗАНИЕ

Во всех случаях одновременно могут настраиваться друг на друга только два блока привода. Для каждого следующего блока привода процесс должен повторяться.

Могут включаться максимум 3 приложения eTouch друг за другом.

Для того чтобы два блока привода могли включаться параллельно, соответствующие пункты меню обоих блоков привода должны вызываться в течение 30 секунд.

- » Пошаговую инструкцию см. на фрагментах рисунка на странице 153, пункт 4.2.

- » Переход к следующему пункту меню или окончание начальной установки см. в разделе „4.4 Окончание начальной установки путем автоматического контрольного перемещения“.

УКАЗАНИЕ

Контрольное перемещение ни в коем случае нельзя останавливать или прерывать путем вмешательства в процесс движения.

4.3 Настройка поперечного режима (опционально)

УКАЗАНИЕ

Для того чтобы избежать столкновения фронтальных створок при их движении поперек друг друга, соответствующие пункты меню обоих блоков привода должны вызываться в течение 30 секунд.

- » Пошаговую инструкцию см. на фрагментах рисунка на странице 154, пункт 4.3.
- » Окончание начальной установки путем контрольного перемещения см. в разделе „4.4 Окончание начальной установки путем автоматического контрольного перемещения“.

4.4 Окончание начальной установки путем автоматического контрольного перемещения

- » Закрыть фронтальную створку и запустить контрольное перемещение путем легкого нажатия на ее лицевую поверхность. Настройки записываются в память после двух законченных процессов открывания и закрывания.

УКАЗАНИЕ

Контрольное перемещение ни в коем случае нельзя останавливать или прерывать путем вмешательства в процесс движения.

5. Изменение программирования

5.1 Инициация нового контрольного перемещения

Новое контрольное перемещение может потребоваться, если в систему были введены изменения (например, установлена новая фронтальная створка с другим весом), или привод остановился во время перемещения створки при ее открытии или закрытии.

- » Выберите пункт меню и в течение 30 секунд закройте откидную створку шкафа.
- » Запустите контрольное перемещение путем легкого нажатия на фронтальную створку.
- » Пошаговую инструкцию см. на фрагментах рисунка на странице 155, пункт 5.1.

УКАЗАНИЕ

Контрольное перемещение ни в коем случае нельзя останавливать или прерывать путем вмешательства в процесс движения.

УКАЗАНИЕ

При использовании нескольких блоков привода для одной общей фронтальной створки должно одновременно производиться или активироваться новое контрольное перемещение на всех параллельно включенных приводах.

5.2 Заводская настройка

Производится сброс блока привода в исходное состояние при поставке.

УКАЗАНИЕ

Все записанные в память настройки стираются.

- » Пошаговую инструкцию см. на фрагментах рисунка на странице 156, пункт 5.2.

5.3 Обучение (настройка) клавиши дистанционного радиуправления

Клавиша дистанционного радиуправления сбрасывается на заводскую настройку и может «обучаться» снова.

- » Вынуть батарейку из корпуса клавиши дистанционного радиуправления и снова ее вставьте при нажатой клавише.
- » Пошаговую инструкцию см. на фрагментах рисунка на странице 157, пункт 5.3.

6. Управление

- » Пошаговую инструкцию см. на фрагментах рисунка на странице 157, пункт 6.
- » Управление внутренним освещением шкафа, подключенным к выходу с напряжением 24 В, производится через блок привода, то есть, по окончании процесса открытия створки освещение включается, а перед процессом закрытия снова выключается.
- » На случай, если створка шкафа остается открытой долгое время, внутреннее освещение шкафа автоматически выключается через 5 минут.

7. Уход за системой

7.1 Очистка фурнитуры

ПРЕДУПРЕЖДЕНИЕ

Токонесущие детали: опасность короткого замыкания и возгорания из-за ненадлежащей очистки.

- » Никогда не очищайте фурнитуру и привод с использованием жидкостей, содержащих спирт очистителей, растворителей или разбавителей.
- » Для очистки не пользуйтесь очистителями высокого давления или приборами для очистки паром.
- » Перед очисткой вынимайте вилку из сетевой розетки.

УКАЗАНИЕ

- » Для сухой очистки применяйте только тряпочку для сбора пыли или пылесос.
- » Для влажной очистки используйте мягкую, слегка увлажненную тряпочку.

УКАЗАНИЕ

- » Фурнитура не требует технического обслуживания.

7.2 Очистка фронтальной створки

УКАЗАНИЕ

- » Для сухой очистки применяйте только тряпочку для сбора пыли или пылесос.
- » Для влажной очистки используйте мягкую, слегка увлажненную тряпочку.
- » Откройте фронтальную створку и нажмите на прорезиненную коммутационную поверхность на клавише.
- » В течение 3 секунд начните ручное закрывание фронтальной створки. Процесс закрывания должен быть закончен в течение 10 секунд. Теперь блок привода не будет реагировать на нажатие на фронтальную створку в течение 2 минут.
- » Время блокировки 2 минуты может прерываться ручным открыванием фронтальной створки.
- » Пошаговую инструкцию см. на фрагментах рисунка на странице 158, пункт 7.2.

7.3 Замена батарейки

УКАЗАНИЕ

- » Утилизация старой батарейки должна производиться с соблюдением требований закона об охране окружающей среды.



ПРЕДУПРЕЖДЕНИЕ

Опасность получения химических ожогов при вытекших или поврежденных батарейках.

- » К поврежденным, деформированным или вытекшим батарейкам можно прикасаться только в защитных перчатках.

- » Пошаговую инструкцию см. на фрагментах рисунка на странице 158, пункт 7.3.

8. Утилизация

- » При утилизации и вторичной переработке фурнитуры или ее компонентов соблюдайте требования национальных и местных инструкций!

9. Устранение неисправностей

Неисправность	Причина	Устранение неисправности
Фурнитура не работает	Отсутствует сетевое напряжение	Проверить, вставлена ли вилка прибора в сетевую розетку.
	Нет контакта в штекерных соединениях	Проверить все штекерные соединения на наличие надежного контакта
	После 2 минут непрерывной работы - 8 минут простоя	Подождать 8 минут
Контрольное перемещение створки не выполняется	Не произведена настройка клавиши дистанционного радиуправления на блок привода.	Выполнить настройку клавиши дистанционного радиуправления, см. главу 4.1 <i>Настройка («обучение») клавиши дистанционного радиуправления</i>
	Разряжена, отсутствует или неправильно вставлена батарейка в клавише дистанционного управления	Вставить новую батарейку или проверить правильность положения батарейки, см. главу 7.3 <i>Замена батарейки</i>
Контрольное перемещение створки запускается, однако не доводится до конца	Усилие фурнитуры не настроено на вес откидной створки	Произвести настройку усилия фурнитуры согласно пункту 12 инструкции по монтажу фурнитуры для откидных створок серии Free
Контрольное перемещение створки запускается снова	Выход из строя питающей электросети	Выполнение контрольного перемещения створки см. в главе 5.1 <i>Инициация нового контрольного перемещения</i>

УКАЗАНИЕ

» Если после принятия описанных выше мер неисправность фурнитуры не устраняется или возникают другие неисправности, обращайтесь за помощью к Вашему специализированному продавцу.

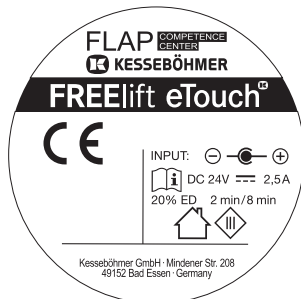
10. Технические данные

Артикул — **72071**
 Версия программного обеспечения — **SW 09**
 Дата (ДМГ) — **15615** F2013292
 Текущий № — **Lfd.Nr. 248 0062**

Контролер
Заказ на изготовление

72072
 V1-13072015
 24415 F2014300
 Lfd.Nr. 350 0136

FREElift eTouch 72071 (для серий FREEfold, slide & swing) и 72072 (для серии FREEflap)	
Напряжение / Частота / Сила тока	100 - 240 В перем. тока / 50 - 60 Гц / 1,3 А 24 В пост. тока / 2,5 А
Мощность, потребляемая приводом	60 ватт
Класс защиты (у блока питания, входящего в объем поставки)	2
Класс защиты (у блока питания, не входящего в объем поставки)	3
Эмиссионный уровень звукового давления	< 70 дБ (А)
Радиочастота	2,4 Гц
Батарейка для клавиши дистанционного радиуправления	Миниатюрная литиевая батарейка CR 2032 напряжением 3 В
Мощность, потребляемая в ждущем режиме	≤ 1 Вт

УКАЗАНИЕ

» Привод может эксплуатироваться только с безопасным низким напряжением в соответствии с маркировкой, нанесенной на прибор.

11. Заявления о соответствии товара**УКАЗАНИЕ**

» Заявления о соответствии товара могут также вызываться из Интернета по адресу www.kesseboehmer.de

İçindekiler

1. Kılavuzun içeriği ve hedef kitlesi	133
2. Güvenlik talimatları	133
2.1 Güvenlik uyarılarının anlamı	133
2.2 Güvenlik uyarıları	133
2.3 Talimatlara uygun kullanım	134
2.4 Talimatlara aykırı kullanım	134
2.5 Kullanım sınırlaması	135
3. Genel montaj uyarıları	135
4. Programlanması	135
4.1 Kablosuz düğmeli vericinin tanıtılması	136
4.2 Eş zamanlı çalışma şeklinin tanıtılması (opsiyonel)	137
4.3 Çapraz köşe kapakları çalışma şeklinin tanıtılması (opsiyonel)	137
4.4 Otomatik referans çalışması sonrası Setup işleminin tamamlanması	139
5. Programlama değişiklikleri	137
5.1 Yeni referans çalışmasının uygulanması	137
5.2 Fabrika ayarı	137
5.3 Kablosuz düğmeli vericinin sıfırlanması	138
6. Kullanım	138
7. Sistemin bakımı	138
7.1 Menteşenin temizlenmesi	138
7.2 Ön kapakların temizlenmesi	138
7.3 Pillerin değiştirilmesi	139
8. İmha edilmesi	139
9. Sorunların giderilmesi	139
10. Teknik veriler	140
11. Uygunluk beyanları	140

1. Kılavuzun içeriği ve hedef kitlesi

Bu kılavuz, motor destekli açma ve kapatma fonksiyonlu FREElift kapak menteşelerinin programlanmasını ve işleme alınmasını açıklamaktadır. İşletim kılavuzu ve de ayrı montaj kılavuzu ürün imha edilene kadar saklanmalı ve ürünün satılması veya başkasına verilmesi durumunda yeni sahibine verilmelidir. Kullanıcı personel, ürünün güvenli ve usulüne uygun kullanımı konusunda bilgi sahibi olmalıdır.

2. Güvenlik talimatları

2.1 Güvenlik uyarılarının anlamı

Bu işletim kılavuzunda sunulan güvenlik uyarıları, tehlikenin ciddiyet derecesine göre sınıflandırılmıştır.

İKAZ

Bu güvenlik uyarısı, ağır derecede yaralanmaya yol açabilecek olası tehlikeli bir duruma işaret eder.

UYARI

Uyarı, belirtilenlerin dikkate alınmaması durumunda üründe dolaylı hasarların meydana gelebileceğine işaret eder. Uyarı, ayrıca önemli ek bilgilerin sunulduğunu vurgulamak için de kullanılır.

2.2 Güvenlik uyarıları

Temel güvenlik uyarıları

- » Montaj ve bağlantı, işleme alma, bakım ve sökme uygulamaları sadece eğitimli uzman personel tarafından yapılabilir.
- » Son kullanıcı, kullanım konusunda eğitimli uzman personel tarafından eğitilmelidir.
- » Tüm onarımlar eğitimli uzman personel tarafından yapılabilir. Bir onarım, örneğin elektrik kablosundaki, elektrik fişindeki hasar, üzerine sıvıların dökülmesi, üzerine nesnelere düşmesi, ıslaklık, çalışma arızaları veya yere düşme nedeniyle cihaz hasar gördüğünde gereklidir.
- » FREElift eTouch sürücüyü, suyun yakınında veya nemli kapalı ortamlarda KULLANMAYIN. FREElift eTouch sürücüyü, sadece kuru veya hafif nemlendirilmiş bir bezle temizleyin. FREElift eTouch sürücünün üzerine nesnelere, ürünler (örneğin gıda maddesi) dökülmemeli veya düşmemeli, bunlar tarafından üzeri kapanmamalı veya bunlar gövdenin iç kısmına girmemelidir.
- » Elektrik bağlantısı, sadece birlikte teslim edilen FW7436/24 tipi güç adaptörü veya eşdeğer güç parametrelerine ve güvenlik standartlarına sahip bir cihaz ile yapılabilir. Elektrik kablosunun zorlanmasını veya bükülmesini önleyin.
- » FREElift eTouch sürücünün yağlara ve agresif temizlik maddelerine karşı koruyun.
- » Menteşenin, sürücü ünitesinin, güç adaptörünün veya kablosuz düğmeli vericinin gövdesini açmayın. Menteşe üzerinde kullanıcı tarafından kendi inisiyatifi ile yapılan değişikliklerden kaynaklanan hasarlarda üretici firma sorumlu tutulmaz.
- » Dolap kapaklarını açmak ve kapatmak için kapaklardan tutmayın veya açma/kapama kollarının ve ön kapakların hareket alanına elinizi sokmayın.

- » Kullanım şekline ve montaj konumuna bağlı olarak kullanım için arta kalan riskler tamamen önlenemediğinden dolayı, monte edilmiş eTouch motorunu piyasaya arz eden firma, kullanıma hazır mobilya için güvenliğe ilişkin bir risk analizinin yapılmasını sağlamakla sorumludur.

Elektrik güvenliği

- » Akım beslemesi, güç adaptörün tip etiketinde yazılı değerlerle örtüşmelidir.
- » Elektrik fişi ve güç adaptörü kolay erişilebilir olmalıdır.
- » Güç adaptörünü kesinlikle suya daldırmayın, ıslaklığa maruz bırakmayın veya ıslak ellerle tutmayın. Kısa devre ve yangın tehlikesi vardır.
- » Elektrik fişini ve elektrik kablosunu değiştirmeyin veya üzerinde değişiklik yapmayın.
- » Elektrik fişini elektrik prizinden, her zaman elektrik fişinden tutarak çekin.

Bu cihazın elektrik bağlantı kablosu hasar gördüğünde, olası tehlikelerin önlenmesi için üretici veya üreticinin müşteri hizmetleri veya benzer niteliklere sahip kişi tarafından değiştirilmelidir.

2.3 Talimatlara uygun kullanım

Elektrikli sürücü ünitesi ile donatılmış FREElift eTouch kapak menteşeleri, yaşam, ofis veya mutfak ortamlarında ilgili dolap yüksekliği için belirtilmiş ağırlıktaki kapaklı dik veya yüksek dolaplarda kullanım için uygundur. İlgili kullanım alanına ilişkin ayrıntılı bilgiler ilgili montaj kılavuzlarından edinilebilir.

- Yüksek dolaplarda (duvara olan mesafe veya dolap derinliği = 600 +/- 50 mm) kullanımda, ön kapak alt kenarı ile zemin arasında en az 1700 mm bırakılmasına dikkat edilmelidir.
- Üst dolaplarda (duvara olan mesafe veya dolap derinliği = 300 +/-50 mm) kullanımda, ön kapak alt kenarı ile zemin arasında en az 1500 mm bırakılmasına dikkat edilmelidir.
- Üst dolap olarak kullanıma, ancak en az 600 mm derinliğinde çalışma tezgahı üzerinde ve ön kapak alt kenarı ile çalışma tezgahı arasında en az 500 +/-50 mm mesafe olduğunda müsaade edilir.
- Tüm ön kapak kenarlarının ve kasanın açıklık yönüne bakan kenarlarının yarıçapı en az 1,5 mm olmalıdır.
- Kasa askı elemanları, askıdan çıkmayı önleyici eleman ile donatılmalıdır.

İlgili kullanım alanına ilişkin ayrıntılı bilgiler ilgili montaj kılavuzlarından edinilebilir.

2.4 Talimatlara aykırı kullanım

2.3. bölümünde belirtilmeyen her türlü kullanım şekli talimatlara aykırı kullanım olarak kabul edilir. Bu tür kullanımlardan kaynaklanan hasarlardan sadece işletmeci veya kullanıcı sorumludur.

Özellikle müsaade edilmeyen kullanım şekilleri:

- Açık alanlarda kullanım

- Patlama tehlikesi bulunan ve yoğun kimyasal maddeler içeren ortamlarda kullanım
- Bahçe kapılarında ve daire kapılarında kapatma donanımı olarak kullanım
- Elektromanyetik olarak hassas cihazların yakınında kullanım
- Eğitimsiz kişiler tarafından kullanım

2.5 Kullanım sınırlaması

Bu cihazın, fiziki veya zihinsel kapasitesi kısıtlı kişiler (çocuklar da dahil olmak üzere) veya deneyimi olmayan kişilerce, Çocuklar cihazla oynamamaları için denetim altında tutulmalıdır.

Daha fazla bilgiyi İnternet'ten edinebilirsiniz:

<http://support.kesseboehmer.de/freelift-etouch>

3. Genel montaj uyarıları

UYARI

Elektrikli sürücünün kusursuz programlanması ve çalışması için her iki mekanik ana menteşenin taşıma kapasitesinin, özel kapak ağırlığına uygun ayarlanması gerekmektedir. Menteşeler, yaklaşık 25-30° açılma açısından sonra kapak, serbest bırakıldığı pozisyonda sabit kalacak şekilde ayarlanmalıdır (aniden kapanmamalı, kendiliğinden yukarı doğru açılmamalıdır).

Üretici firma tarafından teslim edildiği şekildeki sürücü üniteleri, kablosuz düğmeli vericiler ile ilgili eşleştirme / atama dikkate alınmadan monte edilebilir.

Elektrik fişi, üst dolap monte edildikten sonra da kolay erişilebilir olmalıdır.

4. Programlanması

Kablosuz düğmeli vericiler, teslim edildiklerinde tanıtılmış değildir. Tek tek kablosuz düğmeli vericiler tanıtılabilir veya kaldırılabilir.

» Programlamaya başlamadan önce kablosuz düğmeli vericinin pillerini takın veya mevcut ayırma şeridini çıkarın, bkz. resim; sayfa 151.

Programlama işlemi

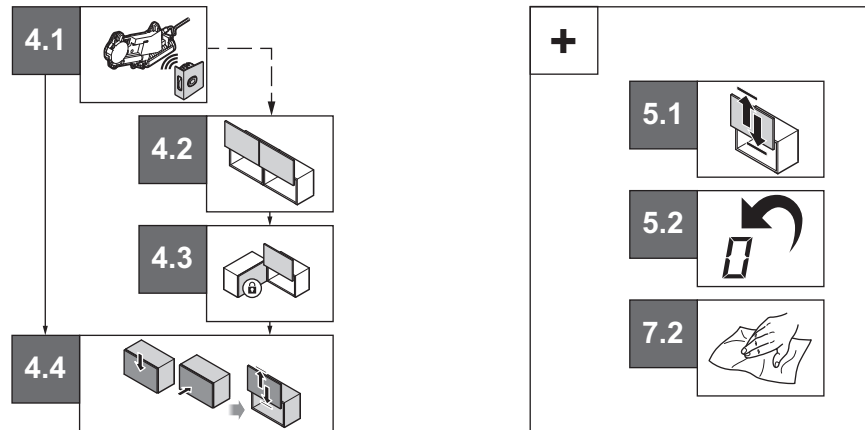

UYARI

Etkin bir menü noktası 30 saniye boyunca etkin durumda kalır, ardından Setup menüsü otomatik olarak sonlandırılır.

Sesli geri bildirim

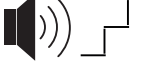
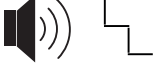
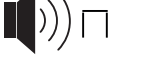
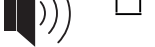

Her işlem uygulaması bir uyarı sesi ile sonlandırılır.

- 
Onay
 Tanıtma / programlama sırasında tanıtılmış bir işlem adımı onaylandı.
- 
İptal
 Önceki işlem adımı iptal edildi.
- 
Sonraki menü noktası
 Sonraki menü noktasına ulaşıldı.
- 
İkaz
 Hatalı çalışma/hatalı kullanım durumunda ikaz sesi.

Görsel geri bildirim

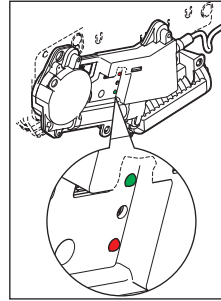
Her işlem uygulaması LED'lerin yanıp sönmesi veya yanması ile onaylanır.



-  LED kesintisiz yanıyor
-  LED yanıp sönüyor
-  LED sürekli kapalı

Kullanımlar

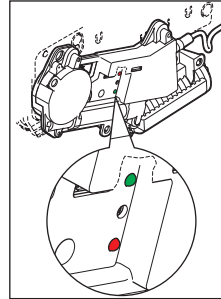

- Yeşil LED
 - Menü seçimi düğmesi
 - Kırmızı LED
- Basılı tutmak > 2 sn:
Setup başlatılır / menü noktası etkinleştirilir
- Çok kısa tıklamak < 100 ms.
Sonraki menü noktası

4.1 Kablosuz düğmeli vericinin tanıtılması

UYARI

Kablosuz düğmeli verici, her zaman tek bir sürücüye tanıtılabilir.

Menü noktası seçildikten sonra kablosuz düğmeli vericiye 30 saniye içerisinde basılmalıdır. Tanıtma işleminin başarılı olduğu bir uyarı sesi verilerek onaylanır.

- » Adım adım işlem talimatı için bkz. resimler, sayfa 152, bölüm 4.1.
- » Bu uygulamayı, bir sürücü ünitesine atanmış tüm kablosuz düğmeli vericiler ile tekrarlayın (normal şartlarda iki kablosuz düğmeli verici).
- » Bir sonraki menü noktasına geçin veya Setup işlemini tamamlayın, bkz. bölüm "4.4 Otomatik referans çalışması sonrası Setup işleminin tamamlanması".

UYARI

Referans çalışması, kesinlikle kullanıcı müdahalesi ile durdurulmamalı veya kesintiye uğratılmamalıdır.

4.2 Eş zamanlı çalışma şeklinin tanıtılması (opsiyonel)

UYARI

Her zaman sadece iki sürücü ünitesi birbirine uyumlu ayarlanmış olabilir. Başka her sürücü ünitesi için uygulama yeniden yapılmalıdır.

Her zaman en fazla 3 adet eTouch uygulaması seri bağlanabilir.

Her iki sürücü ünitesinin eş zamanlı devreye sokulabilmesi için, her iki sürücü ünitesinin ilgili menü noktaları 30 saniye içerisinde açılmalıdır.

- » Adım adım işlem talimatı için bkz. resimler, sayfa 153, bölüm 4.2.
- » Bir sonraki menü noktasına geçin veya Setup işlemini tamamlayın, bkz. bölüm "4.4 Otomatik referans çalışması sonrası Setup işleminin tamamlanması".

UYARI

Referans çalışması, kesinlikle kullanıcı müdahalesi ile durdurulmamalı veya kesintiye uğratılmamalıdır.

4.3 Çapraz köşe kapakları çalışma şeklinin tanıtılması (opsiyonel)

UYARI

Çapraz köşe kapakları düzeninde ön kapakların birbirlerine çarpmasını önlemek için, her iki sürücü ünitesinin ilgili menü noktaları 30 saniye içerisinde açılmalıdır.

- » Adım adım işlem talimatı için bkz. resimler, sayfa 154, bölüm 4.3.
- » Referans çalışması ile Setup işlemini tamamlayın, bkz. "4.4 Otomatik referans çalışması sonrası Setup işleminin tamamlanması".

4.4 Otomatik referans çalışması sonrası Setup işleminin tamamlanması

- » Ön kapağı kapatın ve ön kapağa hafif bastırarak referans çalışmasını devreye sokun. Ayarlar, iki açma ve kapatma işlemi tamamlanarak kaydedilir.

UYARI

Referans çalışması, kesinlikle kullanıcı müdahalesi ile durdurulmamalı veya kesintiye uğratılmamalıdır.

5. Programlama değişiklikleri

5.1 Yeni referans çalışmasının uygulanması

Yeni bir referans çalışması, sistemde değişiklikler yapıldığında (örneğin farklı ağırlıkta yeni ön kapak) veya sürücü açılma veya kapanma sırasında durduğunda gerekli olabilir.

- » Menü noktasını seçin ve 30 saniye içerisinde dolap kapağını kapatın.
- » Ön kapağa hafif bastırarak referans çalışmasını devreye sokun.
- » Adım adım işlem talimatı için bkz. resimler, sayfa 155, bölüm 5.1.

UYARI

Referans çalışması, kesinlikle kullanıcı müdahalesi ile durdurulmamalı veya kesintiye uğratılmamalıdır.

UYARI

Kesintisiz ön kapak için çok sayıda sürücü ünitesi kullanılacağı zaman, yeni referans çalışması paralel bağlı tüm sürücülerde eş zamanlı uygulanmalı veya etkinleştirilmelidir.

5.2 Fabrika ayarı

Sürücü ünitesi, teslim edildiği sıradaki fabrika ayarına geri getirilir.

UYARI

Kayıtlı tüm ayarlar silinir.

- » Adım adım işlem talimatı için bkz. resimler, sayfa 156, bölüm 5.2.

5.3 Kablosuz düğmeli vericinin sıfırlanması

Kablosuz düğmeli verici, fabrika ayarlarına geri getirilir ve yeniden tanıtılabilir.

- » Kablosuz düğmeli vericinin gövdesindeki pilleri çıkarın ve düğmeyi basılı tuttuğunuz sırada yeniden takın.
- » Adım adım işlem talimatı için bkz. resimler, sayfa 157, bölüm 5.3.

6. Kullanım

- » Adım adım işlem talimatı için bkz. resimler, sayfa 157, bölüm 6.
- » 24 V aydınlatma çıkışına bağlanmış dolap içi aydınlatma sürücü ünitesi üzerinden kumanda edilir; yani kapak açma işleminden sonra ışık açılır, kapatma işleminden önce söndürülür.
- » Dolap kapağının uzun süre açık kalması durumu için dolap içi aydınlatma, 5 dakika sonra otomatik olarak kapatılır.

7. Sistemin bakımı

7.1 Mentşenin temizlenmesi



İKAZ

Akım ileten yapı parçaları
Usulüne uygun olmayan temizleme şekli nedeniyle kısa devre ve yangın tehlikesi vardır

- » Mentşeyi ve sürücüyü kesinlikle sıvı maddeler, alkol içeren temizlik maddeleri, solventler veya incelticiler ile temizlemeyin.
- » Yüksek basınçlı veya buhar püskürtmeli temizlik makineleri kullanmayın.
- » Temizlik uygulamasına başlamadan önce elektrik fişini çekin.

UYARI

- » Kuru temizleme şekli için sadece toz bezi veya elektrikli süpürge makinesi kullanın.
- » Islak temizleme şekli için sadece yumuşak ve az nemli bir bez kullanın.

UYARI

- » Mentşeler bakım gerektirmez.

7.2 Ön kapakların temizlenmesi

UYARI

- » Kuru temizleme şekli için sadece toz bezi veya elektrikli süpürge makinesi kullanın.
- » Islak temizleme şekli için sadece yumuşak ve az nemli bir bez kullanın.
- » Ön kapağı açın ve vericideki kauçuk düğmeye basın.
- » 3 saniye içerisinde ön kapağı manuel olarak kapatma işlemine başlayın. Kapatma işlemi 10 saniye içerisinde tamamlanmış olmalıdır. Sürücü ünitesi, şimdi 2 dakika boyunca ön kapağın bastırılmasına tepki vermez.
- » 2 dakikalık kilit süresi, ön kapak manuel olarak açılarak iptal edilebilir.
- » Adım adım işlem talimatı için bkz. resimler, sayfa 158, bölüm 7.2.

7.3 Pillerin değiştirilmesi

UYARI

» Kullanılmış pilleri çevre korumasına uygun olarak imha edin.



İKAZ

Asitleri dışarı akmış veya hasarlı piller nedeniyle tahriş tehlikesi vardır

» Hasarlı, deforme olmuş veya asidi akmış piller sadece koruyucu eldivenler ile tutulmalıdır.

» Adım adım işlem talimatı için bkz. resimler, sayfa 158, bölüm 7.3.

8. İmha edilmesi

» Menteşenin ve bileşenlerinin imha edilmesi ve geri dönüştürülmesi konusunda ulusal ve yerel yönetmelikler dikkate alınmalıdır!

9. Sorunların giderilmesi

Arıza	Sebebi	Giderilmesi
Çalışmıyor	Şebeke gerilimi mevcut değil	Elektrik fişinin takılı olup olmadığı kontrol edilmelidir
	Fiş bağlantılarında temassızlık	Tüm fiş bağlantılarının düzgün temas edip etmediği kontrol edilmelidir
	2 dakika kesintisiz işletim sonrası - 8 dakika bekleme süresi	8 dakika beklenmelidir
Referans çalışması uygulanamıyor	Kablosuz düğmeli verici / sürücü ünitesi birbirine tanıtılmadı	Kablosuz düğmeli vericiyi tanıma işlemi uygulanmalıdır, bkz. bölüm 4.1 <i>Kablosuz düğmeli vericinin tanıtılması</i>
	Kablosuz düğmeli vericideki pil boşalmış, mevcut değil veya yanlış takılmış	Yeni pil takılmalı veya montaj pozisyonunun doğru olup olmadığı kontrol edilmelidir, bkz. bölüm 7.3 <i>Pillerin değiştirilmesi</i>
Referans çalışması başlıyor, fakat sonuna kadar uygulanmıyor	Menteşenin kuvveti, kapak ağırlığına uygun ayarlanmamıştır	Kuvvet ayarı, Free kapak menteşeleri montaj kılavuzlarının 12. bölümünde belirtilen şekilde yapılmalıdır
Referans çalışması yeniden başlatılmalıdır	Elektrik kesintisi	Referans çalışması uygulanmalıdır, bkz. bölüm 5.1 <i>Yeni referans çalışmasının uygulanması</i>

UYARI

» Belirtilen sorun giderme işlemleri uygulanmasına rağmen menteşedeki arıza giderilemediğinde veya başka arızalar meydana geldiğinde yetkili satıcıya başvurun.

10. Teknik veriler

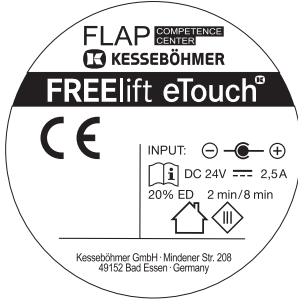

Ürün	72071
Yazılım versiyonu	SW 09
Tarih GAY	15615
Sıra no.	Lfd.Nr. 248 0062
	F2013292
	Kontrol eden
	İmalat siparişi

72072
V1-13072015
24415
Lfd.Nr. 350 0136
F2014300

FREElift eTouch 72071 (FREEfold, slide & swing için) ve 72072 (FREEflap için)	
Gerilim / Frekans / Akım kuvveti	100 - 240 V AC / 50 - 60 Hz / 1,3 A 24 V DC / 2,5 A
Sürücü güç çekişi	60 Watt
Koruma sınıfı (güç adaptörü teslimat kapsamına dahil olduğunda)	2
Koruma sınıfı (güç adaptörü teslimat kapsamına dahil olmadığında)	3
Emisyon ses basınç seviyesi	< 70 dB(A)
Radyo dalga frekansı	2,4 GHz
Uzaktan kumanda pili	CR 2032 lityum düğme pil, 3 V
Bekleme modunda güç	≤ 1 Watt

UYARI

- » Sürücü, sadece cihaz üzerindeki işarete uygun olarak çok düşük güvenlik gerilimi ile çalıştırılabilir.

11. Uygunluk beyanları

UYARI

- » Uygun beyanları, ayrıca İnternet sitesinde yayınlanmaktadır: www.kesseboehmer.de.

4037240000

12.0001.010.428.0000.00

HDE 11/2017

目录

1. 操作说明的内容及目标群体	143
2. 安全规定	143
2.1 安全提示的含义	143
2.2 安全提示	143
2.3 按规定使用	144
2.4 违规使用	144
2.5 使用限制	144
3. 一般安装说明	144
4. 编程	145
4.1 示教无线按钮	146
4.2 示教平行模式（可选）	146
4.3 示教对角模式（可选）	146
4.4 通过自动参考运行完成设置	146
5. 编程变化	147
5.1 启动新的参考运行	147
5.2 出厂设置	147
5.3 结束示教无线按钮	147
6. 操作	147
7. 系统维护	147
7.1 五金清洁	147
7.2 前面板清洁	148
7.3 电池更换	148
8. 废弃处理	148
9. 故障排除	148
10. 技术参数	149
11. 一致性声明	149

1. 操作说明的内容及目标群体

本操作说明描述具有电动开启和闭锁功能的 FREElift 翻门五金的编程及调试。请在对本产品进行废弃处理之前妥善保管操作说明以及单独的安装说明，并在转售或转让时将其转交给新的所有者。
操作人员必须了解如何安全且正确地使用本产品。

2. 安全规定

2.1 安全提示的含义

在本操作说明中，按照危险严重程度对安全提示进行分类。

警告

此安全提示标示可能导致严重身体伤害的危险情况。

提示

此提示用于警示如不遵守可能对产品造成的间接损伤。此提示亦用于重要附加信息。

2.2 安全提示

基本安全提示

- » 仅允许经过培训的专业人员进行安装及连接、调试、保养和拆卸。
- » 最终用户必须由经过培训的专业人员对操作进行指导。
- » 由经过培训的专业人员进行所有维修工作。当因电源线及插头损坏、液体溅出、物体掉入、潮湿、功能故障或倾倒而导致设备损坏时，就必须进行维修。
- » 不得在水体附近或潮湿的空间内使用 FREElift eTouch 驱动器。仅允许使用干燥的或略湿的布清洁 FREElift eTouch 驱动器。FREElift eTouch 驱动器不得被物品、产品（例如食物）掩埋或遮盖，或被嵌入外壳中。
- » 仅允许与提供的 FW7436/24 型电源或具有同等功率参数和安全标准的设备连接。应避免在电源线上施加负荷或弯折电源线。
- » 防止 FREElift eTouch 驱动器接触油和腐蚀性清洁剂。
- » 不得打开五金、驱动组件、电源或无线按钮。若未经授权改动五金，则制造商对由此产生的损坏不承担责任。
- » 在开关柜门时，不要抓住柜门或者将手伸入杠杆臂和面板的运动范围内。
- » 由于根据应用和安装情况，其余剩余风险不能完全排除，所安装的 eTouch 驱动器的经销商必须确保对成品家具进行安全风险分析。

用电安全

- » 电源供应必须符合电源铭牌上的说明。
- » 电源插头和供电装置必须易于接触。
- » 不得将供电装置浸入水中、放置在潮湿环境中或用湿手触摸。有发生短路和火灾的危险。
- » 不得更换或改动电源插头和电源线。
- » 不要拉扯电源线，而应始终拉住电源插头。

如果本设备的电源连接线损坏，必须由制造商或其客户服务部门或具有类似资质的人员予以更换，以免发生危险。

2.3 按规定使用

配备电驱动组件的 FREELIFT 翻门五金仅适用于居住区、办公区或厨房区内带翻门前面板的高柜或吊柜，需要在相应的柜高下根据指定的前面板重量安装。关于各个应用范围的详细信息请参阅对应的安装说明。

- 在高柜（到墙距离或柜深 = 600 +/- 50 mm）中使用时，前下边缘和地面之间的最小距离应为 1700 mm。
- 在吊柜（到墙距离或柜深 = 300 +/- 50 mm）中使用时，前下边缘和地面之间的最小距离应为 1500 mm。
- 仅允许在最小深度为 600 mm 的台面上方且前下边缘和台面之间的距离至少为 500 +/- 50 mm 的情况下用作吊柜。
- 周围的前缘和朝向开启方向的柜子边缘必须具有至少 1.5 mm 的半径。
- 柜子悬挂装置装有防脱轨装置。

关于各个应用范围的详细信息请参阅对应的安装说明。

2.4 违规使用

章节 2.3 未提及的任何用途均被视为违规。由此产生的损坏由运营方或用户完全承担。

特别是明令禁止下列用途：

- 在户外使用
- 在易爆和化学腐蚀性环境中使用
- 用作大门及屋门的关闭装置
- 在电磁敏感设备附近使用
- 由未经指导的人员使用

2.5 使用限制

本设备不适用于身体、感官或心理能力降低或者缺少经验和知识的人员（包括儿童），只有在负责其安全的人员的监督或指导下才允许使用。

应照看好儿童，不要让他们摆弄本设备。

更多信息请访问我们的网站：

<http://support.kesseboehmer.de/freelift-etouch>

3. 一般安装说明

提示

顺利编程以及电力驱动器功能正常的前提条件是精确调整单个翻门压铁上的两个机械基础五金的承重能力。在调整五金时，确保自开启角度约 25-30° 起，翻门将保持在被松开的位置（不会下降，不会自动上翻）。

在制造商的供货状态下，不必考虑与无线按钮配对或分配，即可安装驱动组件。也必须始终确保在安装吊柜后才接通电源插头。

4. 编程

在供货状态下，无线按钮未进行示教。可以示教或取出单个无线按钮。

» 在编程之前，在无线按钮中装入电池或取出嵌入的分隔条，参见第 151 页的图块。

编程过程

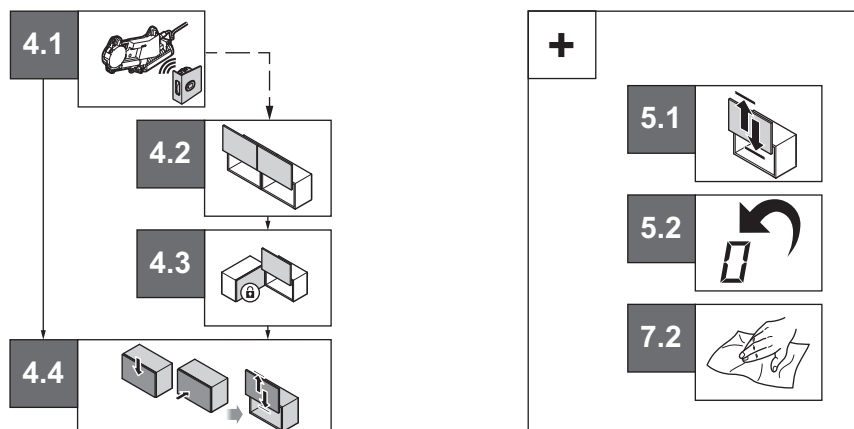

提示

已激活的菜单项保持激活 30 秒，之后将自动退出设置菜单。

声反馈

每一个动作都由一个信号终止。

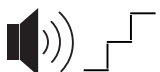

确认

已确认示教 / 编程时经过示教的步骤。

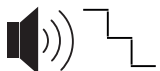

中断

前一步骤已中断。



下一个菜单项

已到达下一个菜单项。

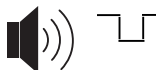

警告

功能故障 / 误操作时发出警告信号。

光学反馈

每一个动作均通过 LED 闪烁或亮起得以确认。

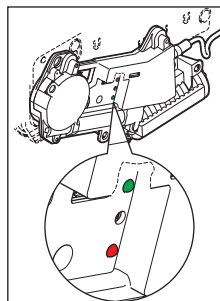

LED 持续亮起

LED 闪烁

LED 持续熄灭

操作

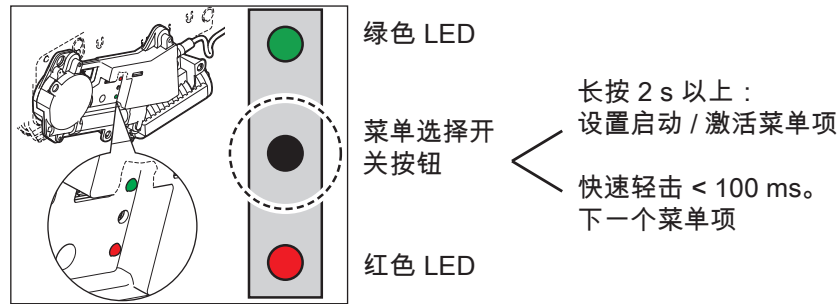

4.1 示教无线按钮

提示

无线按钮始终只能在驱动器上进行示教。
选择菜单项后，必须在 30 秒内按下无线按钮。示教成功通过信号音得以确认。

- » 分步说明请参见第 152 页第 4.1 点的图块。
- » 重复有分配到驱动组件的所有无线按钮参与的过程（通常有两个无线按钮）。
- » 继续进行到下一个菜单项或完成设置，参见章节“4.4 通过自动参考运行完成设置”。

提示

绝不允许通过干预停止或中断参考运行。

4.2 示教平行模式（可选）

提示

始终只可以同时相互协调两个驱动组件。对于其他所有驱动组件，必须重复这一过程。最多可以串联 3 个 eTouch 以供使用。
为了可以并联两个驱动组件，必须在 30 秒内分别调用两个驱动组件的菜单项。

- » 分步说明请参见第 153 页第 4.2 点的图块。
- » 继续进行到下一个菜单项或完成设置，参见章节“4.4 通过自动参考运行完成设置”。

提示

绝不允许通过干预停止或中断参考运行。

4.3 示教对角模式（可选）

提示

为了避免对角结构处的前面板碰撞，必须在 30 秒内分别调用两个驱动组件的菜单项。

- » 分步说明请参见第 154 页第 4.3 点的图块。
- » 通过参考运行完成设置，参见章节“4.4 通过自动参考运行完成设置”。

4.4 通过自动参考运行完成设置

- » 关闭前面板，然后通过轻按前面板触发参考运行。通过两次已完成的开关过程存储设置。

提示

绝不允许通过干预停止或中断参考运行。

5. 编程变化

5.1 启动新的参考运行

如果对系统作出改动（例如新的有不同压铁的前面板）或在开关期间驱动器保持静止，则必须重新进行参考运行。

- » 选择菜单项并在 30 秒内关闭柜翻门。
- » 通过轻按前面板触发参考运行。
- » 分步说明请参见第 155 页第 5.1 点的图块。

提示

绝不允许通过干预停止或中断参考运行。

提示

使用多个驱动组件用于连续前面板时，必须在所有并联的驱动器上同时进行或激活新的参考运行。

5.2 出厂设置

驱动组件被重置为供货状态。

提示

将删除所有存储的设置。

- » 分步说明请参见第 156 页第 5.2 点的图块。

5.3 结束示教无线按钮

无线按钮被重置为出厂设置，可以重新进行示教。

- » 从无线按钮外壳中取出电池，并将其在已按下按钮的情况下重新装入。
- » 分步说明请参见第 157 页第 5.3 点的图块。

6. 操作

- » 分步说明请参见第 157 页第 6 点的图块。
- » 24 V 照明输出端上连接的柜内照明灯通过驱动组件控制，即该照明灯在开启过程后打开，在关闭过程之前关闭。
- » 在柜翻门较长时间开启时，柜内照明灯将在 5 分钟后自动关闭。

7. 系统维护

7.1 五金清洁

警告

导电部件

清洁不当导致发生断路和火灾

- » 不得使用溶液、含酒精的清洁剂、溶剂或稀释剂清洁五金和驱动器。
- » 不得安装高压或蒸汽清洁装置。
- » 在清洁前拔下电源插头。

提示

- » 干式清洁时，仅允许使用抹布或吸尘器。
- » 湿式清洁时，仅允许使用柔软的湿布。

提示

- » 五金均免维护。

7.2 前面板清洁

提示

- » 干式清洁时，仅允许使用抹布或吸尘器。
- » 湿式清洁时，仅允许使用柔软的湿布。
- » 打开前面板，按下按钮上的橡胶按键。
- » 在 3 秒内开始手动关闭前面板。此关闭过程必须在 10 秒内完成。驱动组件将在 2 分钟内不再对按下前面板作出反应。
- » 2 分钟的闭锁时间可通过手动打开前面板中止。
- » 分步说明请参见第 158 页第 7.2 点的图块。

7.3 电池更换

提示

- » 以环保方式对旧电池进行废弃处理。

警告

电池漏液或损坏时有化学性灼伤的危险

- » 仅允许戴手套接触损坏、变形或漏液的电池。
- » 分步说明请参见第 158 页第 7.3 点的图块。

8. 废弃处理

- » 在对五金或其组件进行废弃处理和回收利用时，务必遵守各自所在国家及当地的法规！

9. 故障排除

故障	原因	补救措施
无功能	不存在电源电压	检查是否已插入电源插头
	插塞连接未接触	检查所有插塞连接是否牢固接触
	持续工作 2 分钟后 - 8 分钟 停机时间	等待 8 分钟
无法进行参考运行	未调整无线按钮 / 驱动组件	调整无线按钮，参见章节 4.1 示教无线按钮
	无线按钮内的电池没有电、不存在或嵌入不正确	装入新电池或检查安装位置是否正确，参见章节 7.3 电池更换
参考运行启动，但未进行到结束	未将五金的作用力设置为翻门压铁	根据翻门五金 Free 安装说明的第 12 点进行作用力设置
参考运行重新启动	电源故障	进行参考运行，参见章节 5.1 启动新的参考运行

提示

- » 若在采取上述补救措施后仍未排除故障或出现其他故障，则请联系您的专业经销商。

10. 技术参数

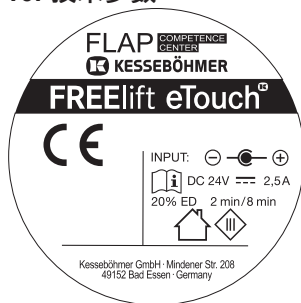

产品	72071
软件版本	SW 09
日期 日 月 年	15615 F2013292
序列号	Lfd.Nr. 248 0062
	检测员
	生产订单

72072
V1-13072015
24415 F2014300
Lfd.Nr. 350 0136

FREElift eTouch 72071 (用于 FREEfold, slide & swing) & 72072 (用于 FREEflap)	
电压 / 频率 / 电流强度	100 - 240 V AC / 50 - 60 Hz / 1.3 A 24 V DC / 2.5 A
驱动器功耗	60 瓦
防护等级 (对于包含在供货范围内的电源)	2
防护等级 (对于不包含在供货范围内的电源)	3
声压级	< 70 dB(A)
无线电频率	2.4 GHz
无线遥控器电池	CR 2032 锂离子纽扣电池, 3 V
待机功率	≤ 1 瓦

提示

» 仅允许使用安全特低电压根据设备上的标示运行该驱动器。

11. 一致性声明

提示

» 查看一致性声明也可以访问 www.kesseboehmer.de。

i

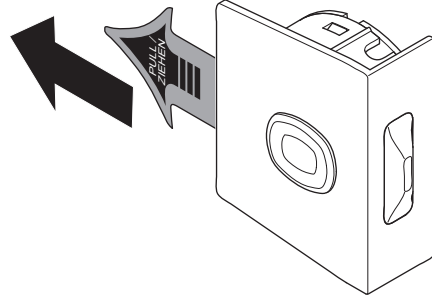
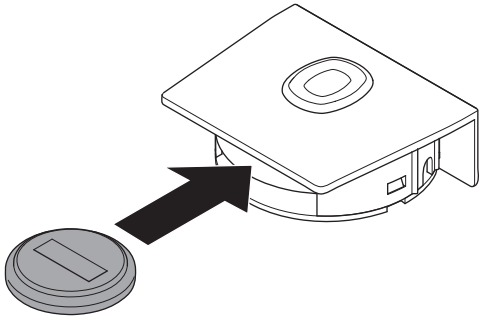

4037240000

12.0001.010.428.0000.00

HDE 11/2017

4.1

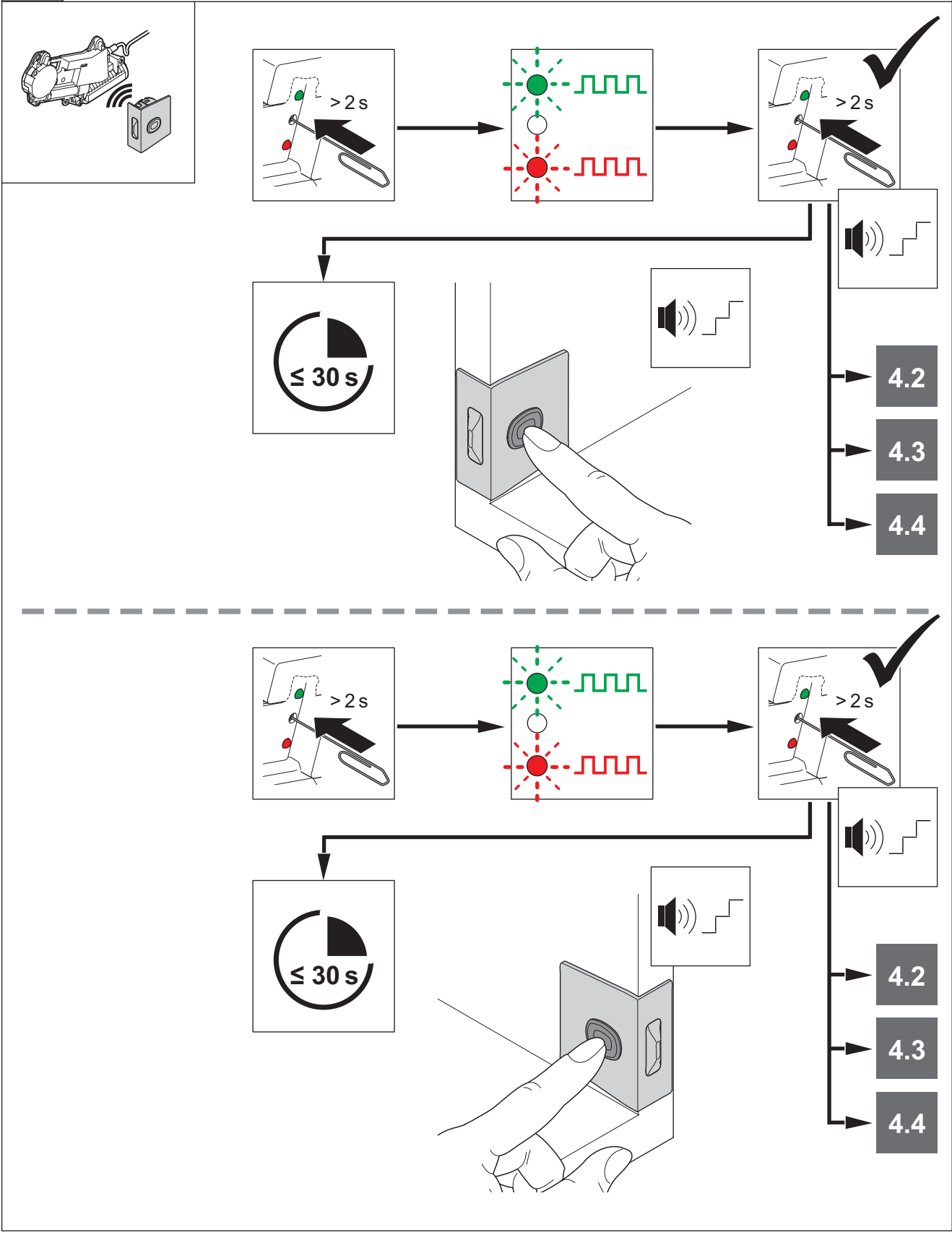

4037240000

12.0001.010.428.0000.00

HDE 11/2017

4.2

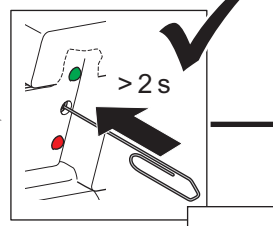
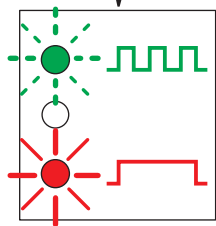
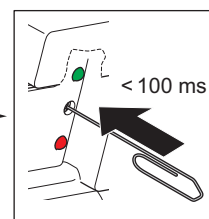
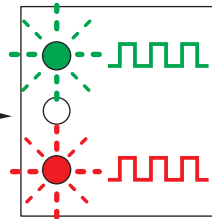
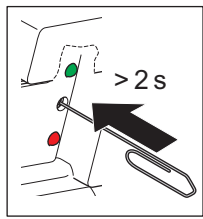
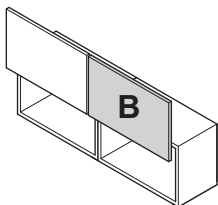
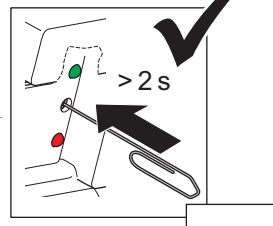
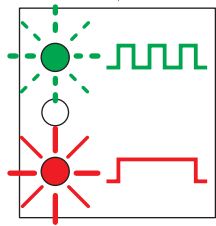
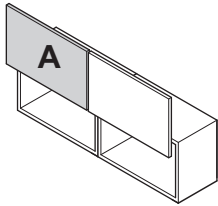
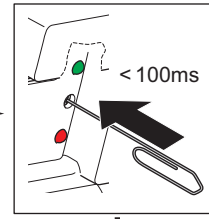
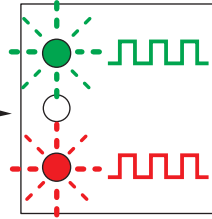
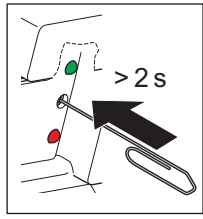
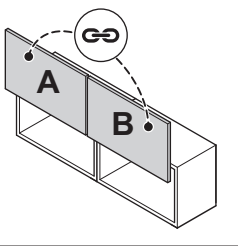

4.3

4.4

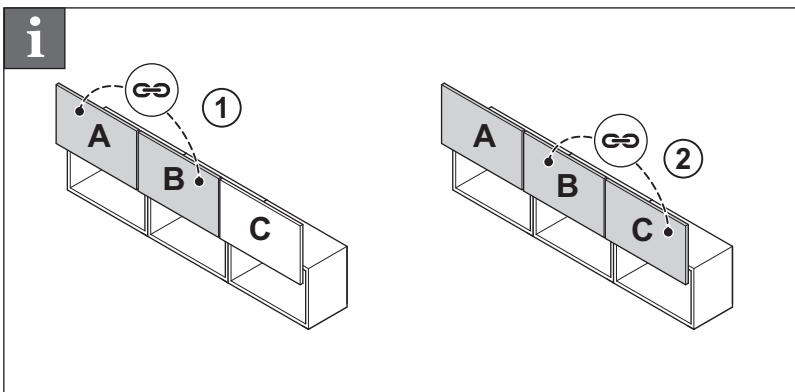

4037240000

12.0001.010.428.0000.00

HDE 11/2017

4.3

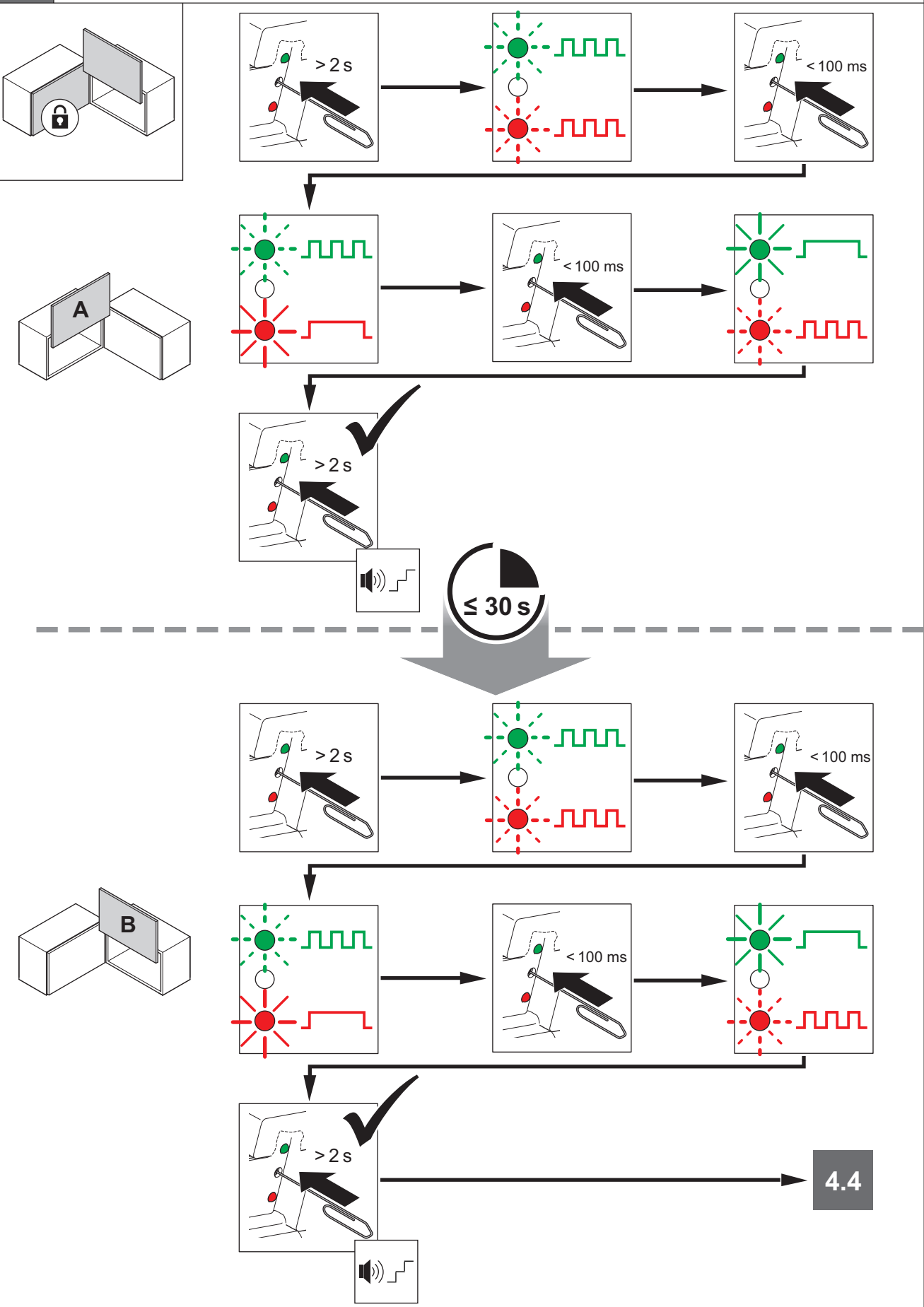

4037240000

12.0001.010.428.0000.00

HDE 11/2017

4.4

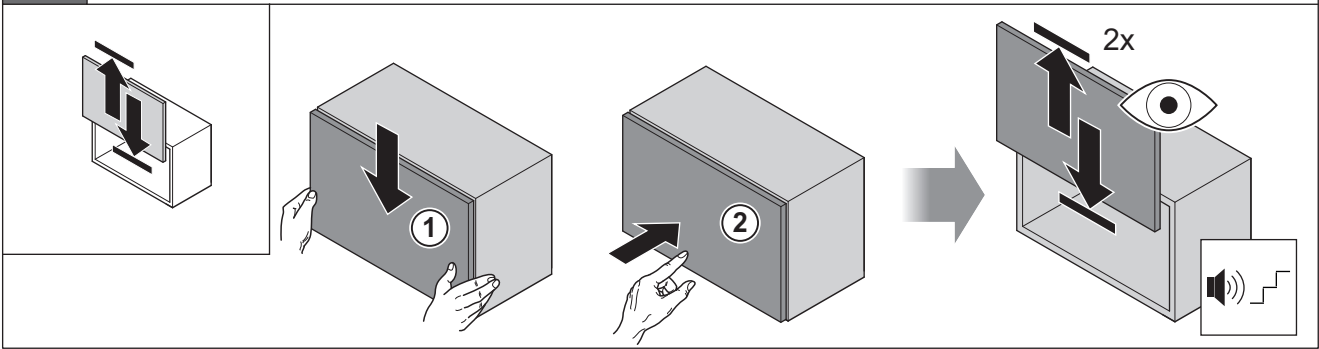

5.1

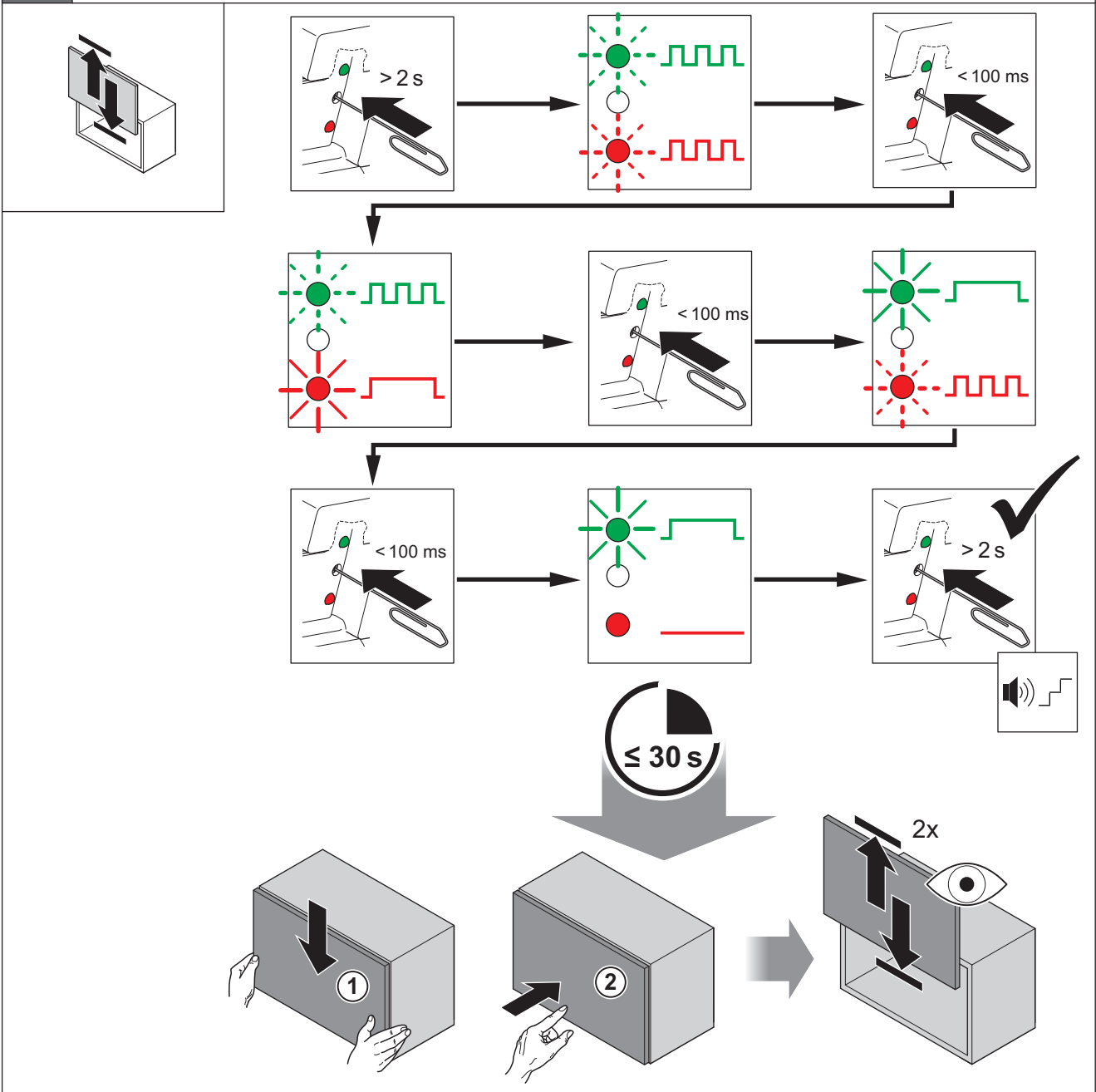

4037240000

12.0001.010.428.0000.00

HDE 11/2017

5.2

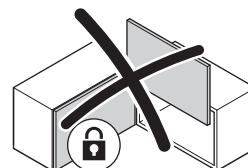
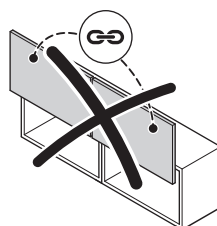
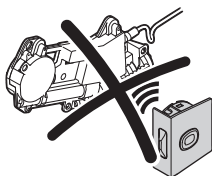
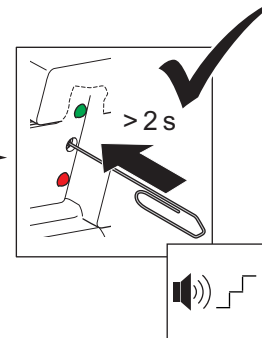
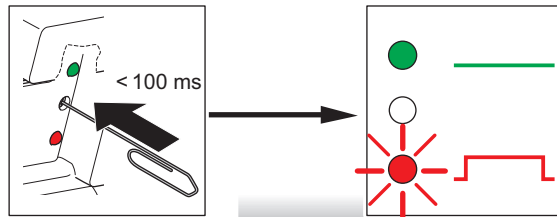
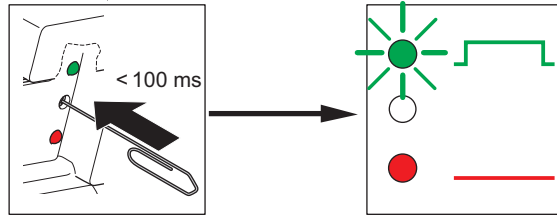
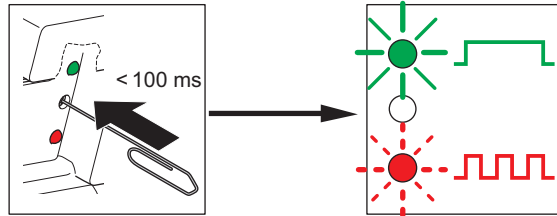
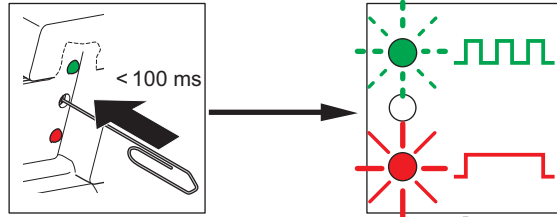
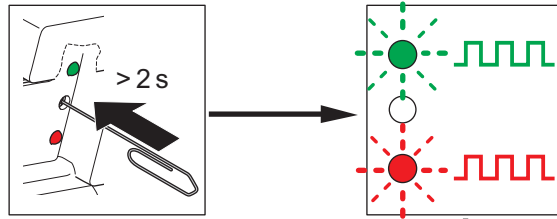

4037240000

12.0001.010.428.0000.00

HDE 11/2017

5.3

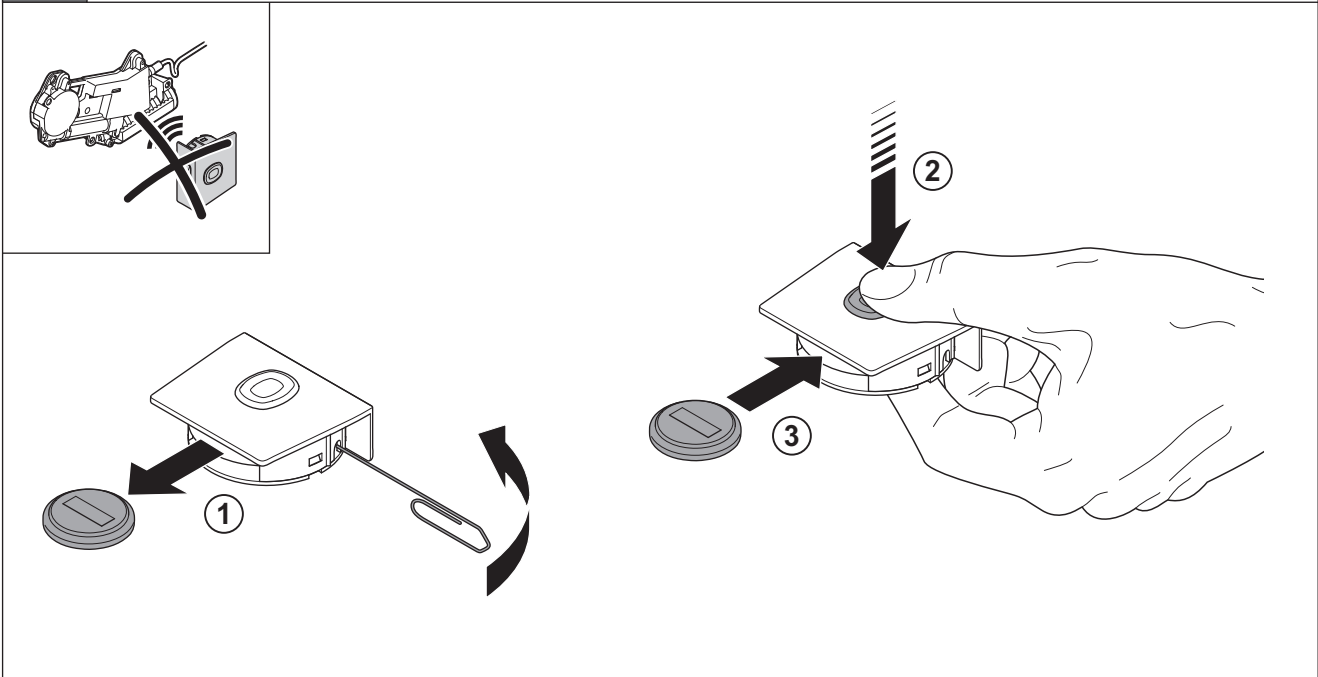

6

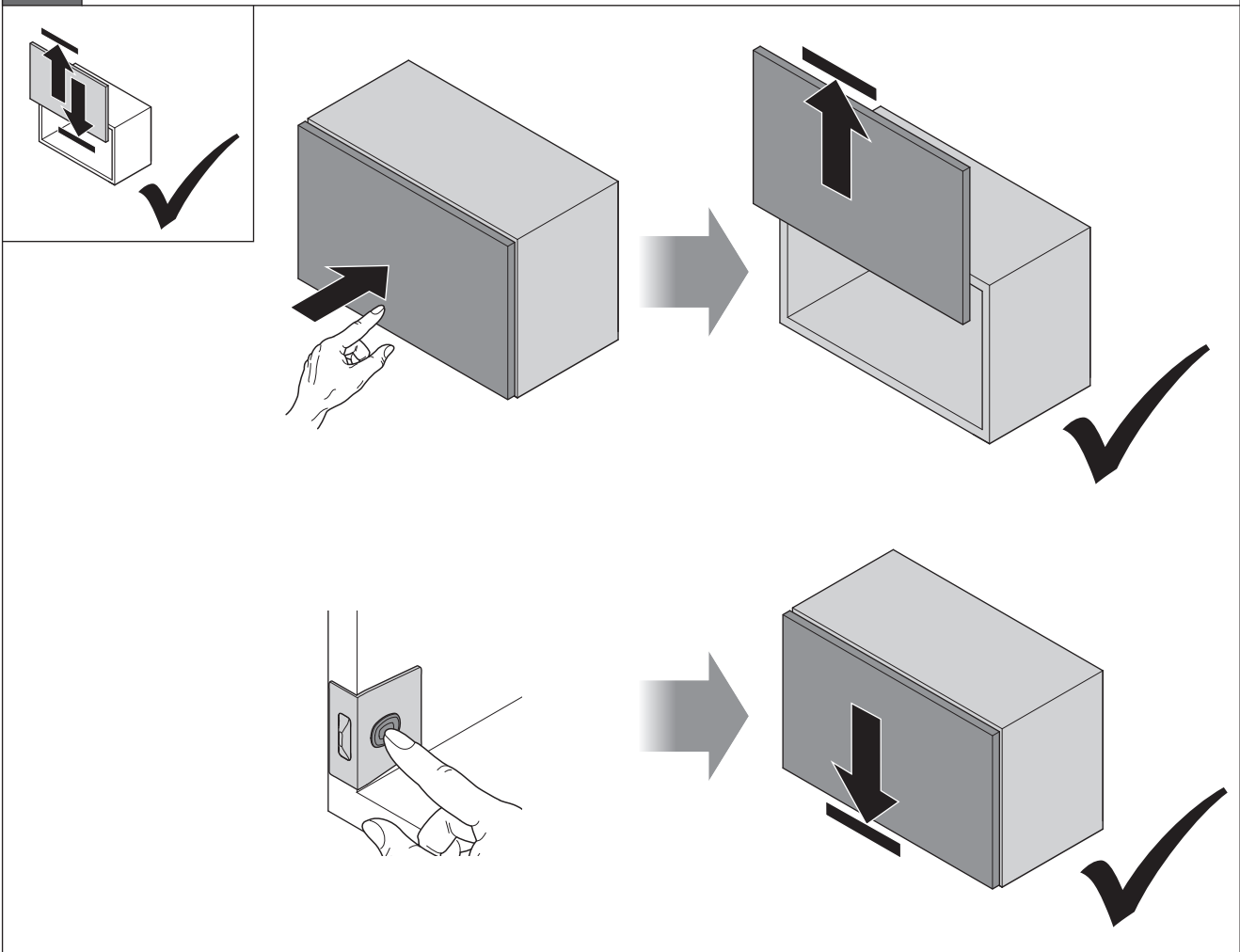

4037240000

12.0001.010.428.0000.00

HDE 11/2017

7.2

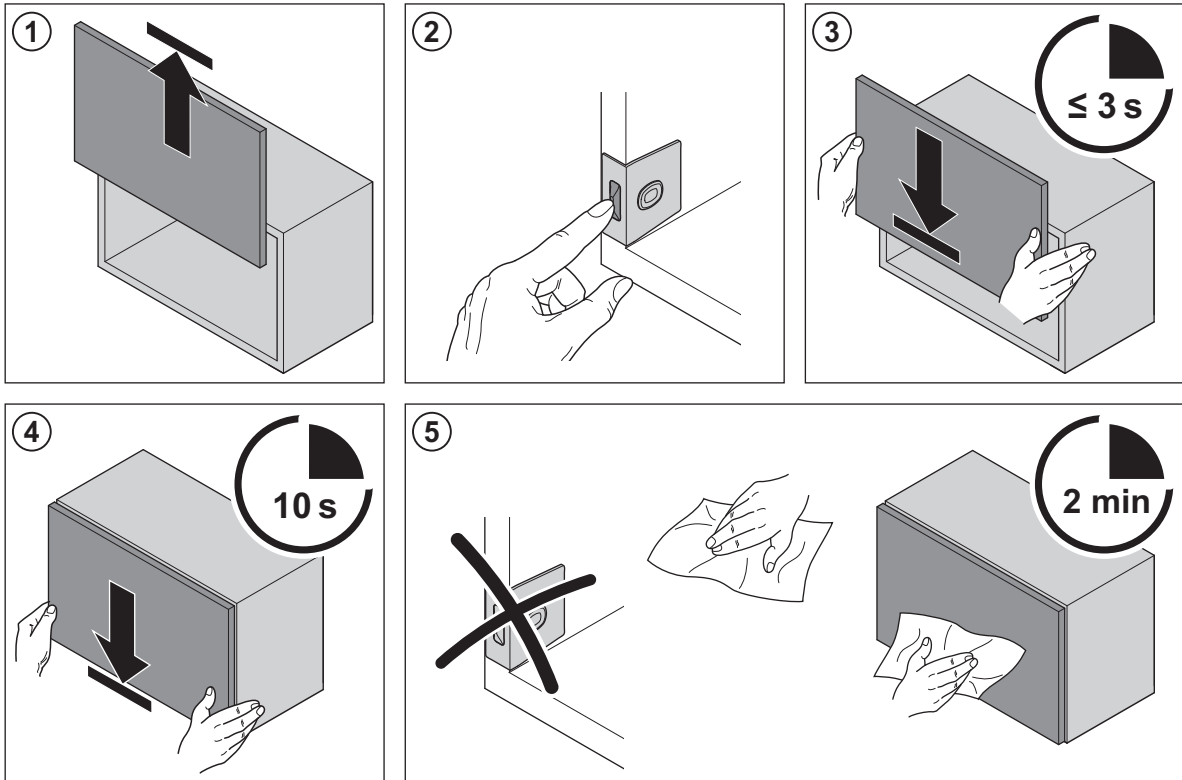

4037240000

7.3

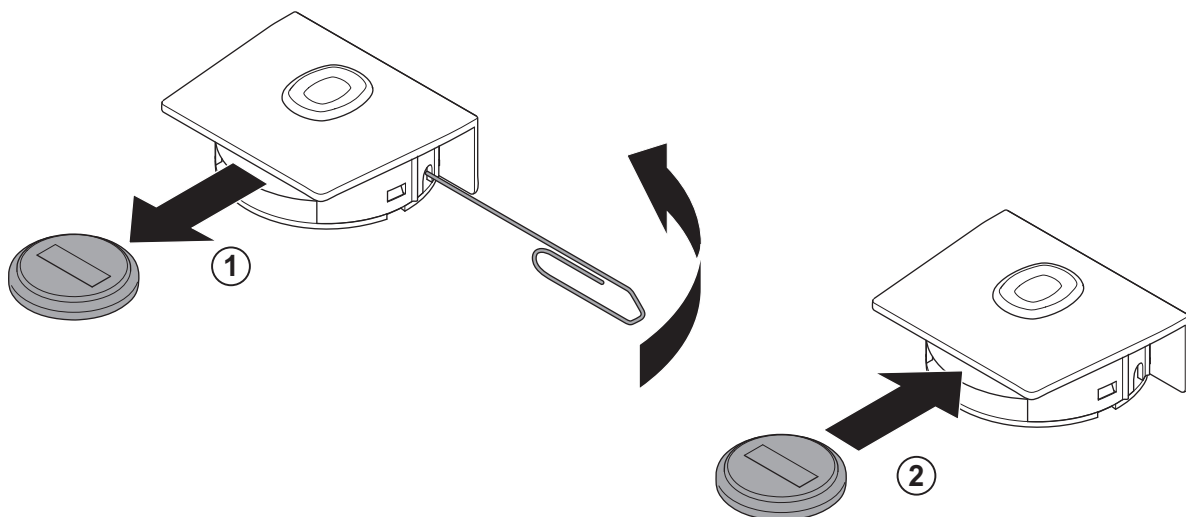

12.0001.010.428.0000.00

HDE 11/2017

4037240000

12.0001.010.428.0000.00

HDE 11/2017

